

Mosa. Tiles. Mosa Shower Drain®

Richtlijnen voor de verwerking van Mosa Shower Drain®

Richtlinien für die Verarbeitung von Mosa Shower Drain®

Directives à suivre lors de la pose de Mosa Shower Drain®

Guidelines for the use of Mosa Shower Drain®







NL Samenstelling

De verpakking van de Mosa Shower Drain® bevat:

- Een hoogwaardige Easy Drain® RVS afvoergoot, model Modulo TAF met 30mm of 50mm waterslot, in originele Easy Drain® doos, inclusief stelvoeten, overschuifmof Ø50mm, aardklem en roosterhaakje.
- Een speciaal voor Mosa vervaardigd RVS constructieframe afgewerkt met een Mosa vloerteegel met uitneembaar tegelement.
- Een kartonnen installatiemal.

F Composition

L'ensemble du Mosa Shower Drain® contient:

- Un système d'évacuation Easy Drain® RVS de qualité supérieure, modèle Modulo TAF munit d'un siphon de 30mm ou 50mm, dans sa boîte d'origine Easy Drain®, inclus les pieds réglables, un manchon Ø50mm, une borne de terre et un crochet.
- Un encadrement RVS spécialement conçu pour Mosa, recouvert d'un carrelage de sol Mosa avec un élément amovible.
- Un gabarit d'installation en carton.

D Zusammenstellung

Die Verpackung von Mosa Shower Drain® enthält:

- Eine qualitativ hochwertige Easy Drain® RVS Duschrinne, Model Modulo TAF mit 30mm oder 50mm Wassersperre, einschließlich höhenverstellbaren Füße, Verbindungsmuffe Ø50mm, Erdungsklemme und Rost-Haken.
- Ein speziell für Mosa hergestellter Edelstahl-Rahmen der mit einer Mosa Bodenfliese mit herausnehmbarem Fliesenelement verarbeitet ist.
- Eine Installationschablone.

E Contents

The Mosa Shower Drain® pack contains:

- One high-quality Easy Drain® stainless steel shower drain, Model Modulo TAF with a 30mm or 50mm water trap in original Easy Drain® box, including adjustable feet, coupling sleeve Ø50mm, ground clamp and tile hook.
- One specially produced stainless steel frame complete with Mosa floor tile with removable tile element.
- A cardboard installation template.

Voorgestelde legpatronen / Poses proposés / Verlegemöglichkeiten / Proposed laying patterns

Combinatie met 60*60 vloertegels (90cm douche)
 Combinée avec carreaux de sol 60*60cm (douche de 90cm)
 Kombiniert mit 60*60 Bodenfliesen (90cm Douche)
 Combined with 60*60 floor tiles (90cm shower)

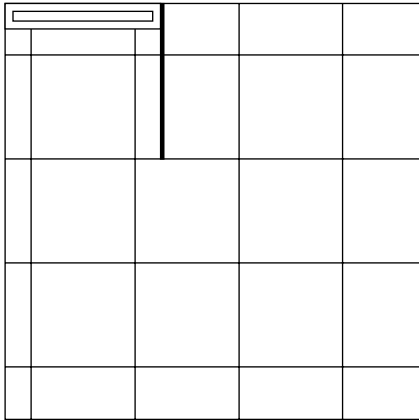

Combinatie met 60*60 vloertegels (120cm douche)
 Combinée avec carreaux de sol 60*60cm (douche de 120cm)
 Kombiniert mit 60*60 Bodenfliesen (120cm Douche)
 Combined with 60*60 floor tiles (120cm shower)

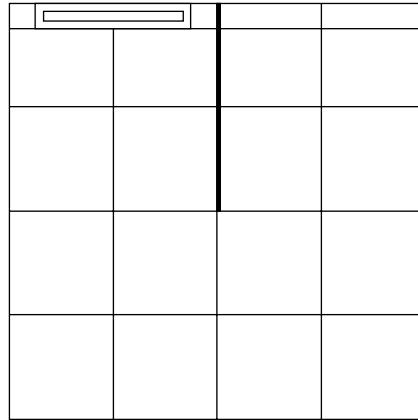

Combinatie met strokenpatroon (QS60) (90cm douche)
 Combinée avec listels (QS60) (douche de 90cm)
 Kombiniert mit Streifen (Verlegemuster QS60) (90cm Douche)
 Combined with planks (pattern QS60) (90cm shower)

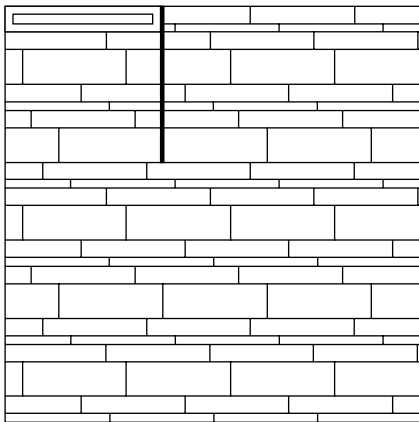

Combinatie met strokenpatroon (TS-1) (90cm douche)
 Combinée avec listels (TS-1) (douche de 90cm)
 Kombiniert mit Streifen (Verlegemuster TS-1) (90cm Douche)
 Combined with planks (pattern TS-1) (90cm shower)

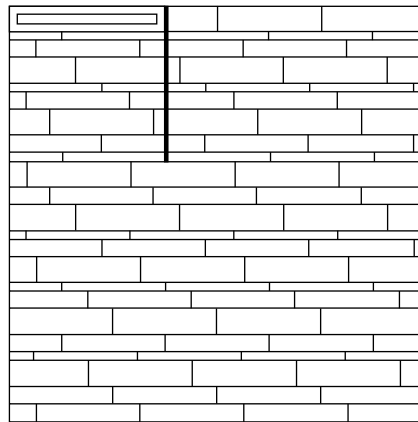

Combinatie met strokenpatroon (QS60) en 60*60 vloertegels (90cm douche)
 Combinée avec listels (QS60) et carreaux de sol 60*60cm (douche de 90cm)
 Kombiniert mit Streifen (Verlegemuster QS60) und 60*60 Bodenfliesen (90cm Douche)
 Combined with planks (pattern QS60) and 60*60 floor tiles (90cm shower)

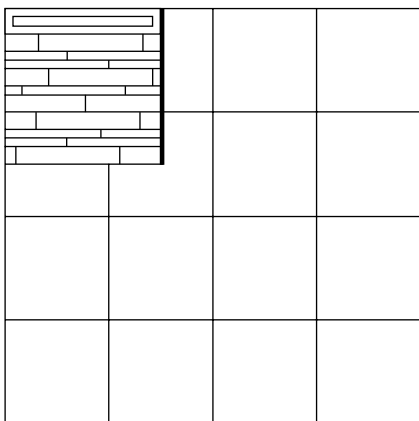

Combinatie met strokenpatroon (TS-1) en 60*60 vloertegels (90cm douche)
 Combinée avec listels (TS-1) et carreaux de sol 60*60cm (douche de 90cm)
 Kombiniert mit Streifen (Verlegemuster TS-1) und 60*60 Bodenfliesen (90cm Douche)
 Combined with planks (pattern TS-1) and 60*60 floor tiles (90cm shower)

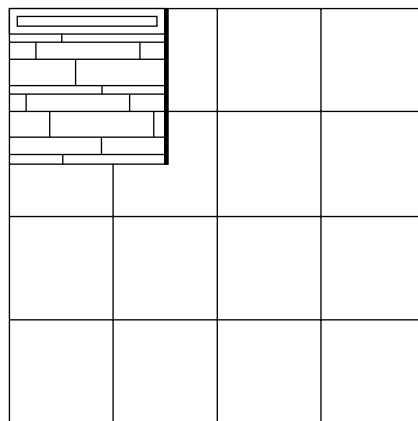



Inbouwmaten / Dimensions de montage / Einbaumaße / Build-in dimensions

Bovenaanzicht
 Vue de dessus
 Draufsicht
 Top view
 (1:6,5)

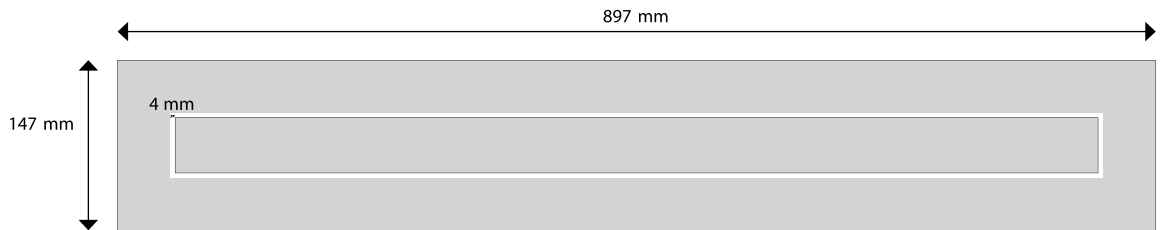

Vooranzicht
 Vue frontal
 Vorderansicht
 Front view
 (1:6,5)

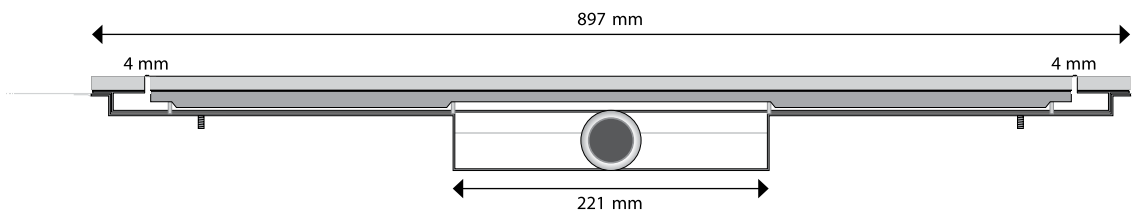

Zij-aanzicht
 Profil
 Seitenansicht
 Profile
 (1:2)

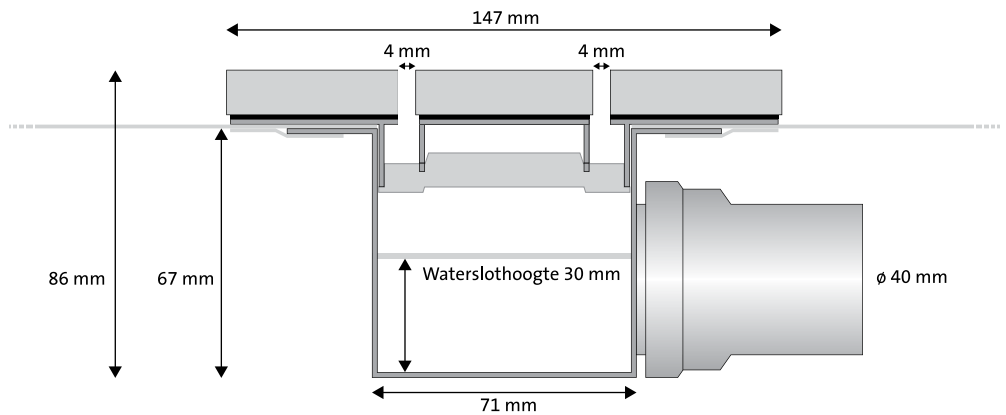

30 mm waterslot
 Bac de récupération
 d'eau 30 mm
 30 mm Wassersperre
 30 mm watertrap

Inbouwmaten / Dimensions de montage / Einbaumaße / Build-in dimensions

Bovenaanzicht
 Vue de dessus
 Draufsicht
 Top view
 (1:6,5)

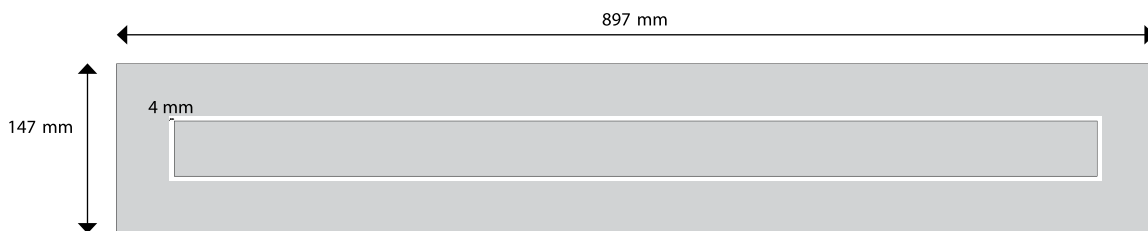

Vooranzicht
 Vue frontal
 Vorderansicht
 Front view
 (1:6,5)

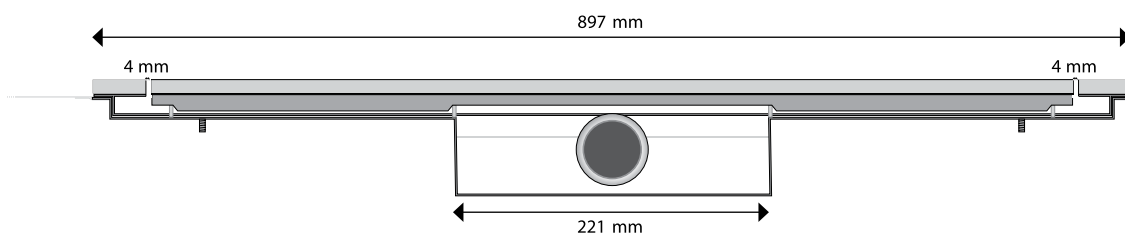

Zij-aanzicht
 Profil
 Seitenansicht
 Profile
 (1:2)

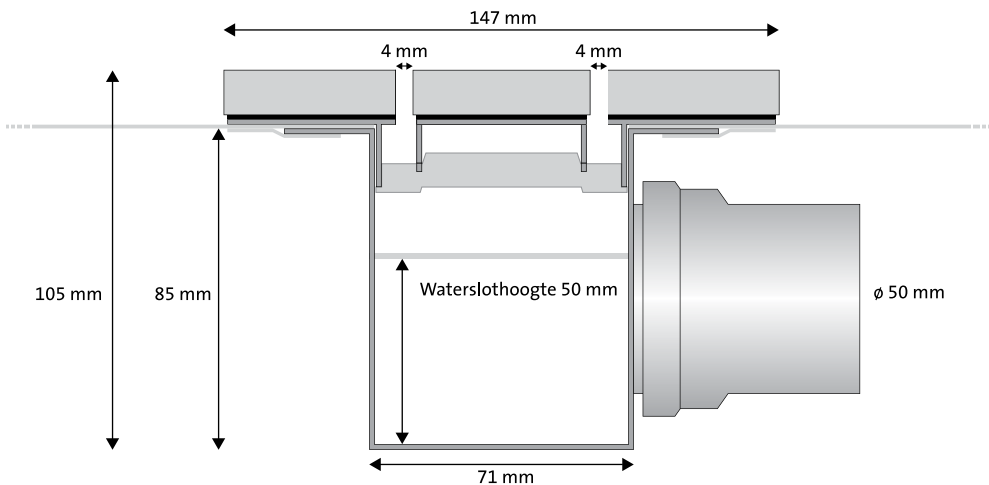

50 mm waterslot
 Bac de récupération
 d'eau 50 mm
 50 mm Wassersperre
 50 mm watertrap



NL Plaatsen van de Mosa Shower Drain®

De Mosa Shower Drain® is geschikt om volledig tegen de muur of in een hoek te plaatsen. Met behulp van het op de douchegegot verlijmd waterdichte membraan is het mogelijk om een waterdichte aansluiting op de douchevloer en tegen de muur te realiseren.

1. Neem de Easy Drain® douchegegot uit de verpakking, monteer de meegeleverde stelvoeten en bevestig de aardklem aan een van de stelvoeten.
2. Stel de Easy Drain® douchegegot met behulp van de stelvoeten op de juiste hoogte.

Houd rekening met de dikte van de cementdekvloer, het benodigde afschot, de dikte van de omringende vloertegels plus ca. 5mm lijm.

De bovenzijde van de Mosa Shower Drain® (douchegegot plus tegelframe inclusief lijm) dient gelijk te komen met de hoogte van de afgewerkte vloer rondom, of maximaal 1mm dieper, voor een goede afwatering.

De totale hoogte van de Easy Drain® douchegegot plus Mosa tegelframe is circa 105mm, zonder de stelvoeten. Het tegelframe wordt later bovenop de douchegegot verlijmd. Houd hierbij rekening met een extra hoogte van ca. 3mm in verband met de lijm.

3. Neem vervolgens de kartonnen plaatsingsmal uit de verpakking en plaats deze op de douchegegot.

De plaatsingsmal heeft dezelfde afmetingen als het tegelframe. Het gebruik van de plaatsingsmal vergemakkelijkt het positioneren van de Easy Drain® douchegegot ten opzichte van de muur.

4. Bepaal de plaats van de Mosa Shower Drain®.

Houd bij onafgewerkte muren rekening met eventuele oneffenheden, de waterdichte afdichting en ca. 3mm tegellijm.

De wandtegel dient de Mosa Shower Drain® enigszins te overlappen voor een goede waterdichtheid van de doucheruimte.

5. Stel de Mosa Shower Drain® waterpas in alle richtingen. Verwijder eerst de kartonnen plaatsingsmal weer om beïnvloeding van de meetgegevens, door mogelijke onvlakheid in het karton, te voorkomen.
6. Sluit de douchegegot met behulp van de overschuifmof aan op de afvoer.
7. Breng in de ruimte onder en rondom de douchegegot met waterdichtheids-hulpstof verrijkte specie aan om de douchegegot te fixeren.
8. Controleer opnieuw of de douchegegot in alle richtingen waterpas staat.

F Installation du Mosa Shower Drain®

Le Mosa Shower Drain® est destiné à être placé tout contre le mur ou dans un coin. À l'aide de la membrane d'étanchéité collée sur la grille d'évacuation, il est possible de réaliser une installation complètement étanche au sol et au mur de la douche.

1. Sortez l'Easy Drain® de son emballage, montez les pieds réglables et fixez-y la borne de terre.
2. Placez l'Easy Drain® à la bonne hauteur en vous aidant des pieds réglables.

Tenez compte de l'épaisseur de la chape de béton, l'inclinaison nécessaire à l'évacuation et l'épaisseur des carreaux de sol du pourtour avec 5mm de colle.

Le bord supérieur du Mosa Shower Drain® (évacuation et encadrement à finition en carrelage colle incluse) doit effleurer les carreaux du pourtour, ou être 1 mm plus bas au maximum pour assurer un bon écoulement.

La hauteur totale de l'évacuation Easy Drain® inclut l'encadrement à finition en carrelage est d'environ 105 mm, sans les pieds réglables et sans colle. L'encadrement à finition en carrelage sera collé sur l'évacuation par la suite. Tenez-en compte en ajoutant 3 mm pour l'épaisseur de la colle.

3. Prenez ensuite le gabarit d'installation en carton et positionnez-le sur le système d'évacuation.

Le gabarit d'installation a la même dimension que le carreau de finition. L'utilisation du gabarit d'installation facilite le positionnement de l'évacuation Easy Drain® par rapport au mur.

4. Déterminez l'emplacement du Mosa Shower Drain®.

Tenez compte, dans le cas d'un mur non-fini, des irrégularités, de l'étanchéité et de 3mm de colle.

La faïence doit chevaucher légèrement le Mosa Shower Drain® pour obtenir une bonne étanchéité de la douche.

5. Mettre le Mosa Shower Drain® de niveau dans toutes les directions. Retirez tout d'abord le gabarit d'installation en carton pour éviter que d'éventuelles imperfections de ce dernier n'influencent la mise à niveau.
6. Connectez l'évacuation à l'aide du manchon.
7. Placez un mortier spécial étanche sous et autour de l'évacuation qui servira également à la fixer.
8. Contrôlez à nouveau le niveau de l'évacuation dans toutes les directions.

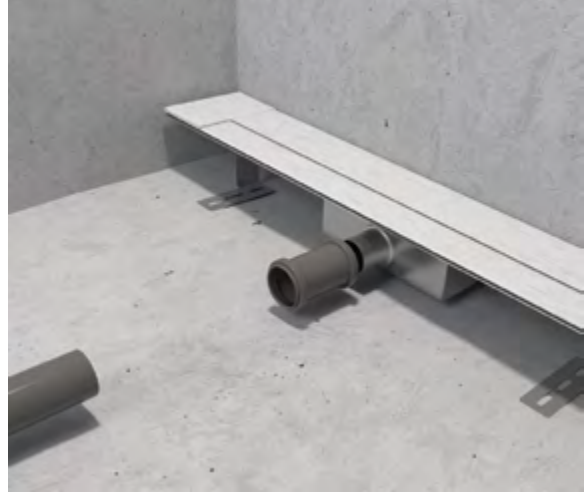

D Installation des Mosa Shower Drain®

Der Mosa Shower Drain® kann sowohl direkt an der Wand als auch in eine Ecke eingebaut werden. Die Membran, die auf den Abfluss geklebt wird, ermöglicht einen vollständig wasserdichten Wand- und Bodenanschluss.

1. Entnehmen sie die Easy Drain® Duschrinne aus der Verpackung und montieren sie die mitgelieferten Setfüße und Erdungs-Klemme.
2. Stellen sie die Easy Drain® Duschrinne mit der Hilfe von den höhenverstellbaren Füße auf die richtige Höhe.

Berücksichtigen sie hierbei die Dicke von dem Zementstrich, das nötige Gefälle und die Dicke von den umliegenden Fliesen mit etwa 5mm Kleber.

Die obere Seite von der Mosa Shower Drain® (Duschrinne plus Fliesenrahmen inklusiv Kleber) muss die gleiche Höhe haben wie der umliegende fertige Belag oder max 1mm tiefer um einen guten Abfluss zu ermöglichen.

Die Gesamthöhe des Mosa Shower Drain® (Duschrinne und Fliesenrahmen) beläuft sich, ohne die höhenverstellbaren Füße, auf 105mm. Der Fliesenrahmen wird später auf die Duschrinne geklebt. Berücksichtigen sie hier etwa eine 3mm Erhöhung durch den Kleber.

3. Nehmen sie nun die Installationsschablone aus der Verpackung und legen sie diese auf die Easy Drain® Duschrinne.
4. Bestimmen sie den Platz des Mosa Shower Drain®, unter Beachtung des Bodenfliesen-Verlegemusters.

Berücksichtigen sie bei einer nicht gefertigten Mauer auch eventuelle Ungleichmäßigkeiten, die wasserdichte Abdichtung, die Dicke der Wandfliesen und die Kleberschicht von ca 3mm.

Die Wandfliesen sollten, um einer gute Wasserdichtheit zu garantieren, die Mosa Shower Drain® ein wenig überlappen.

5. Stellen sie sicher, dass die Easy Drain® Duschrinne in alle Richtungen waagrecht steht. Entfernen sie zuerst wieder die Installationsschablone um Beeinflussung der Messwerte durch Ungleichmäßigkeit des Kartons, zu vermeiden.
6. Die Duschrinne kann jetzt mithilfe der Verbindungsmuffe auf den Abfluss angeschlossen werden.
7. Bringen Sie unten und rundum der Duschrinne ein mit Dichtungsmittel ergänzten Mörtel ein, um die Duschrinne zu fixieren.
8. Kontrollieren sie nochmals, ob die Duschrinne in allen Richtungen waagrecht steht.

E Installation of the Mosa Shower Drain®

The Mosa Shower Drain® is best suited to be fixed right against a wall or in a corner. A fully waterproof connection between shower drain and floor or wall can be established using the waterproof membrane, permanently fixed onto the shower drain

1. Remove the Easy Drain® shower drain from its box and install the adjustable feet. Attach the ground clamp to one of the feet.
2. Set the Easy Drain® shower drain to the correct level using the adjustable feet.

Bear in mind the level of the screed, required slope and thickness of the surrounding floor tiles with approximately 5mm adhesive.

The top of the Mosa Shower Drain® (Easy Drain® shower drain plus tile frame and adhesive) should be level with the finished floor surrounding the drain, or a maximum of 1mm deeper, to ensure optimum drainage.

The total height of the Mosa Shower Drain® (Easy Drain® shower drain plus tile frame), excluding the adjustable feet and without adhesive, is approximately 105mm. The tile frame should be fixed to the top of the shower drain at a later stage. Please bear in mind approximately 3mm of additional height due to the adhesive between shower drain and tile frame.

3. Remove the cardboard installation template from the packaging and place it on top of the shower drain.
- The installation template has exactly the same dimensions as the tile frame. Use of this template will facilitate the positioning of the Easy Drain® shower drain relative to the wall.
4. Position the Mosa Shower Drain®, considering the laying pattern for the surrounding floor tiles.

In the case of unfinished walls, please bear in mind possible unevenness of the wall, the thickness of required sealant materials and approximately 3mm of adhesive.

The wall tile needs to slightly overlap the Mosa Shower Drain® to ensure a watertight finish of the shower area.

5. Level the Mosa Shower Drain® in all directions, using 2 levels. Remove the installation template prior to levelling as possible unevenness in the cardboard may affect the level readings.
6. Use the coupling sleeve to connect the shower drain to the waste pipe.
7. Fix the shower drain by applying screed with added waterproofing agent under and around the drain.
8. Check the shower drain for level in all directions and adjust as necessary.

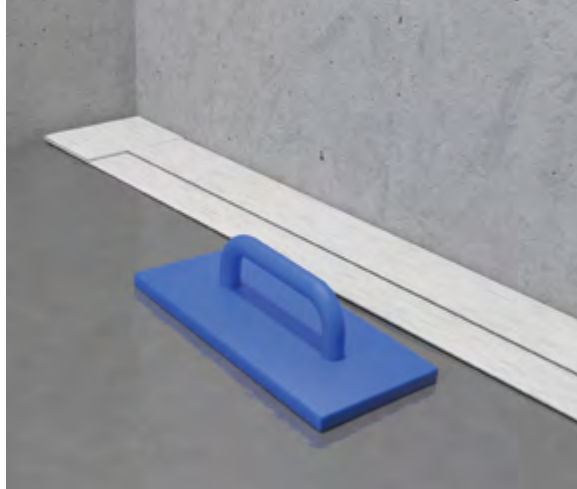
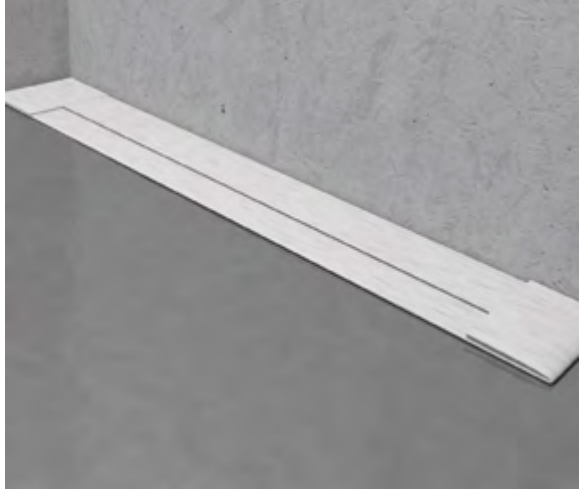

NL Dekvloer aanbrengen

Verrijk de specie voor de dekvloer met een waterdichtheids-hulpstof voor een verhoogd waterwerend vermogen.

1. Breng de dekvloer aan onder voldoende afschot (ca. 1 tot 1,5 centimeter per meter), in de richting van de douchegoot.

De cementdekvloer aanbrengen tot op het niveau van de bovenzijde van de douchegoot.

Het dikteverschil tussen het tegelframe en de aanliggende vloertegels kan worden opgevangen in de lijm.

Zorg ervoor dat er geen cement in de douchegoot terecht komt.

2. Klop de specie rondom de douchegoot aan voor een goede verdichting.

Laat de dekvloer drogen.
(maximaal restvochtpercentage 4%)

F Pose de la chape

Utilisez un mortier spécial enrichi en produits étanches afin d'augmenter au maximum l'imperméabilité.

1. Posez la chape en tenant compte d'une inclinaison suffisante (environ 1 à 2 centimètre par mètre), dans la direction de l'évacuation.

Amenez le ciment jusqu'au niveau supérieur de l'évacuation.

La différence d'épaisseur entre l'encadrement à finition en carrelage et les carreaux du pourtour peut être rattrapé par la colle.

Prenez soin de ne pas mettre de mortier dans l'évacuation.

2. Tassez bien le mortier autour de l'évacuation pour une meilleure étanchéité.

Laissez sécher la chape.
(Respectez le pourcentage d'humidité résiduel maximum autorisé)

D Estrich einbringen

Verrühren sie den Mörtel für den Estrich mit einem Dichtungsmittel für ein erhöhtes wasserabweisendes Vermögen.

1. Bringen sie den Estrich mit ausreichender Gefälle (ca. 1.5 - 2cm pro Meter), immer in die Richtung der Duschrinne, ein.

Verteilen sie den Zement-Estrich bis zu dem Niveau der Oberseite der Duschrinne.

Der Dicke-Unterschied zwischen dem Fliesenrahmen und der anliegenden Bodenfliesen kann mithilfe des Klebers angeglichen werden.

Sorgen sie zu jeder Zeit dafür dass kein Estrich in der Duschrinne fällt.

2. Klopfen sie den Mörtel rundum den Abfluss fest für eine gute Verdichtung.

Lassen sie den Estrich ausreichend aushärten.
(Norm: 2% Restfeuchtigkeit)

E Applying the screed

Mix the screed with a waterproofing additive to improve its waterproofing capabilities.

1. Apply the screed under sufficient slope (approx. 1 to 2 centimetre per meter), towards the shower drain.

Align the screed with the top of the shower drain.

The difference in thickness between the tile frame of the Mosa Shower Drain® and the surrounding floor tiles may be levelled off with tile adhesive.

Ensure the shower drain remains free from excess screed at all times.

2. For optimal water tightness compress the screed around the shower drain by tapping with a float.

Allow the screed to cure.
(Check for legally binding maximum rest moist percentages)

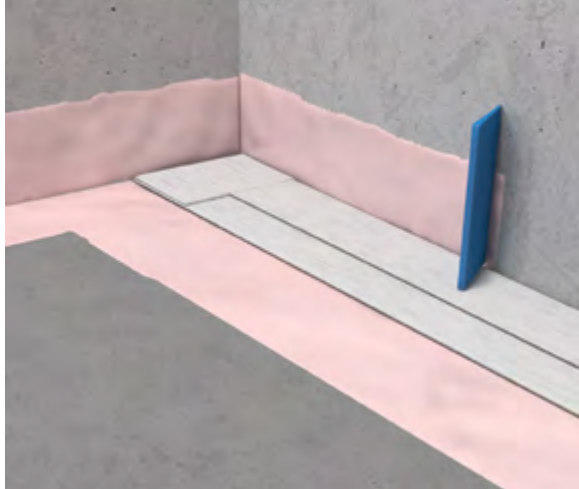

NL Afdichten

Na het uitharden van de dekvloer dienen de wand-/vloeraansluitingen, de verticale douchehoek(en) en het gebied rondom de douchegoot waterdicht te worden gemaakt.

1. Strijk de wand-/vloeraansluitingen, de verticale douchehoek(en) en het gebied rondom de douchegoot voor met een voorstrijkmiddel of dispersieprimer, volgens advies van de fabrikant.
2. Na droging de wand(en) en vloer rondom de douchegoot insmeren met dichtpasta en het membraan van de douchegoot uitvouwen en in de verse dichtpasta verlijmen.

Knip daar waar nodig het membraan in voor een egale verwerking; bijvoorbeeld in de hoek.

3. Vervolgens de kimmen voorzien van een dichtpasta en kimband.
4. Ten slotte kimband en membraan waterdicht afwerken met de dichtpasta.

Neem de door de fabrikant voorgeschreven droogtijden in acht, alvorens de ruimte te betegelen.

F Etanchéité

Après séchage, il est impératif de rendre parfaitement étanches les raccords des murs et du sol, les coins verticaux de la douche et tout autour de l'évacuation.

1. Colmatez les raccords aux murs et au sol, les coins verticaux de la douche et le pourtour de l'évacuation avec un produit spécial imperméable, en suivant les conseils d'application et le temps de séchage prescrits par le fabricant.
2. Après séchage des murs et du sol autour de l'évacuation, enduire d'une pâte étanche et déplier la membrane de l'évacuation en la collant sur la pâte.

Coupez la membrane quand c'est nécessaire pour une finition égale. Si installé dans un coin, coupez le pli de la membrane et utilisez des pièces d'angles spéciales en combinaison avec de la pâte étanche pour réaliser l'étanchéité.

3. Ensuite, enduire les raccords des murs et du sol et les coins verticaux d'une pâte étanche et de la bande prévue à cet effet.
4. Terminez l'étanchéité en enduisant la bande et la membrane avec la pâte.

Respectez le temps de séchage prescrit par le fabricant.

D Abdichtung

Wand- / Bodenanschlüsse, die vertikale(n) Duschecke(n) und der Bereich um den Abfluss müssen wasserdicht gemacht werden.

1. Die Wand-/Bodenanschlüsse, die vertikale(n) Duschecke(n) und der Bereich um den Abfluss vorstreichen mit einen wasserfesten Grundierung. Beachten sie dabei der vom Hersteller angegebenen Trockenzeit.
2. Zunächst können die Wand (Wände) und der Boden um die Duschrinne mit einem Dichtanstrich beschichtet werden und die Membran der Duschrinne ausgefaltet werden und in die frische Dichtungspaste eingeklebt werden.

Schneiden Sie falls nötig die Membran ein, für eine glatte Verarbeitung. Bei Verarbeitung in einer Ecke die Falte der Membran wegschneiden und spezielle Eck-Formstücke verwenden zusammen mit Dichtanstrich.

3. Anschließend sind die vertikalen Ecken und die Wand-/Bodenanschlüsse mit einem Dichtanstrich und Dichtband abzudichten. Die genauen, verbindlichen Richtlinien für die Abdichtungen sind dem jeweils aktuellsten „Technischen Merkblatt für Verbundabdichtungen“ oder der DIN 18195 zu entnehmen.
4. Zuletzt wird durch Einsatz von Dichtanstrich, Dichtband und Membran Wasserdichtheit erreicht.

Beachten sie wieder die vom Hersteller angegebenen Trockenzeiten in Acht bevor sie den Raum mit Fliesen legen.

E Sealing

The junction of the wall and floor, the vertical corners and the space around the shower drain should be sealed using appropriate sealant and screen.

1. Apply primer to all wall and floor junctions, vertical corners and the space around the shower drain and allow to dry, following the manufacturers' instructions.
2. Apply sealant to the area around the shower drain, fold out the shower drain membrane and press it into the fresh sealant.

Cut the membrane where necessary to allow for a smooth finish. When installed in a corner, the fold in the membrane may be cut away and replaced by a special corner piece in combination with sealant.

3. Next, apply sealant and screen to all corners and wall and floor junctions.
4. Finally, apply a second layer of sealant on top of the screen.

Leave to dry according to manufacturers' instructions before tiling.



NL Lijmen / Voegen

Wandtegels lijmen

1. Verlijm de wandtegels.

Laat de onderste strook vrij in verband met het plaatsen van het Mosa tegelframe in een volgende fase.

Tegelframe lijmen

2. Neem het Mosa tegelframe uit de verpakking. De onderzijde van het frame is bezand voor een goede hechting aan de tegellijm.
3. Bepaal het dikteverschil tussen het tegelframe en de omliggende vloertegels. Het dikteverschil – ca. 2 à 3mm – kan worden opgevangen in de tegellijm.
4. Smeer de bovenzijde van de Easy Drain® douchegoot in met een cementgebonden flexibele poederlijm, dunbed of middenbed, geschikt voor natte ruimtes.

Gebruik hiervoor een lijmkam met een vertanding van 15mm.

Trek de lijmrillen haaks op rand van de douchegoot. Water dat onverhoopt onder de tegels terecht komt, kan zo wegvloeien in de richting van de douchegoot.

5. Leg het tegelframe in de tegellijm.

Vloertegels lijmen

6. De vloertegels verlijmen met een cementgebonden flexibele poederlijm, dunbed of middenbed, geschikt voor natte ruimtes.

De tegels in de inloophouche verlijmen met een 100% lijmcontactvlak (buttering and floating methode).

Gebruik een voor de gekozen lijmsort geschikte lijmkam; bijvoorbeeld 10x10mm vertanding voor dunbed-lijm of 15mm (halvemaan)vertanding voor middenbed-lijm.

De overige tegels (badkamer) kunnen worden verlijmd met een lijmcontactvlak van minimaal 80%, gelijkmatig verdeeld over de achterzijde van de tegel.

Zorg ervoor dat de vloertegels op gelijke hoogte of maximaal 1mm hoger liggen dan de afgewerkte Mosa Shower Drain®.

7. Plaats ten slotte de onderste rand wandtegels.

Neem na het verlijmen de door de fabrikant voorgeschreven droogtijden in acht.

Voegen

8. Invoegen met een waterdichte flexibele voegmortel, geschikt voor het voegen van ultragres vloertegels in natte ruimtes.

De voegen rondom de Mosa Shower Drain® kunnen mee worden ingevoegd. Afkitten is niet nodig.

Indien er hogere eisen worden gesteld aan waterdichtheid of reinigbaarheid van de voegen, dan kan er worden gekozen voor een epoxy voeg.

F Coller / Rejointoyer

Collage des faïences

1. Collez les faïences.

Laissez le carrelage de faïence inférieur libre afin de pouvoir placer le carrelage de finition dans la phase suivante.

Collez l'encadrement à finition en carrelage

2. Sortez l'encadrement à finition en carrelage de son emballage. La face inférieure est sablée pour une meilleure adhérence à la colle.
3. Définir la différence d'épaisseur entre l'encadrement à finition en carrelage et les carreaux du pourtour. La différence d'épaisseur – environ. 2 à 3mm – peut être compensée par la colle.
4. Enduire la face supérieure de l'évacuation Easy Drain® d'un mortier colle flexible pour carrelages (C2TTE), destiné aux pièces humides.

Utilisez un peigne à colle avec une denture de 15 mm.

Faites des traits de colle perpendiculairement aux bords de l'évacuation. Dans le cas peu probable où l'eau s'infiltrerait en-dessous des carreaux elle serait ainsi redirigée vers l'évacuation.

5. Placez l'encadrement à finition en carrelage sur la colle.

Placement des carreaux

6. Collez le reste des carreaux avec le même ciment colle élastique, joint fin ou moyen, destiné aux pièces humides.

Collez les carreaux de sol de la douche avec un mortier colle flexible pour carrelages (C2TE) avec une surface de 100% (méthode buttering et floating).

Utilisez le peigne à colle adéquat au type de colle choisi; exemple une denture de 10x10mm pour une strie de colle fin ou une denture demi-lune de 15mm pour une strie de colle moyenne.

Le reste des carreaux (salle de bain) peuvent être collés avec une surface de contact/colle de minimum 80%, réparti de manière uniforme sur la face arrière du carreau.

Prenez soin de placer les carreaux de sol au même niveau, ou 1 mm plus haut, que le niveau du Mosa Shower Drain®.

7. Placez enfin la rangée inférieure de faïence.

Respectez le temps de séchage prescrit par le fabriquant.

Joints

8. Rejointoyez en utilisant un mortier étanche et élastique, destiné au rejointoiement de carreaux ultragres dans des pièces humides.

Les joints autour du Mosa Shower Drain® peuvent être effectués de la même manière.

Si des recommandations en matière d'étanchéité supérieure sont exigées, vous pouvez alors effectuer un rejointoyage epoxy.

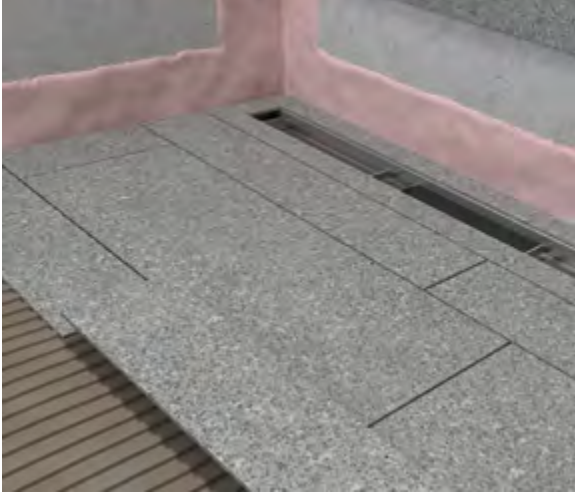

D Kleben / Fugen

Kleben der Wand-Fliesen

1. Kleben Sie die Wand-Fliesen.

Lassen Sie die unteren Streifen um den Mosa Shower Drain® frei um in der nächsten Phase den Edelstahlrahmen mit dem Fliesenteil zu positionieren.

Kleben der Fliesenrahmen

2. Nehmen sie den Edelstahlrahmen mit Fliesenteil aus der Verpackung. Der Unterseite des Rahmens ist besandet für eine gute Haftung des Fliesenklebers.
3. Bestimmen sie den Höhenunterschied zwischen dem Fliesenrahmen und den umliegenden Bodenfliesen. Die Differenz in der Dicke – ca. 2 eine 3 mm – kann mit dem Fliesenkleber abgeglichen werden.
4. Streichen sie die obere Seite der Easy Drain® Duschrinne mit einem zementgebundenen, flexiblen Pulverkleber ein, Dünnbett oder Mittelbett, der für den Einsatz im Nassbereich geeignet ist.

Benutzen sie hierfür einen Kleberkamm mit einer Verzahnung von 15mm.

Ziehen Sie die Kleberrillen senkrecht zur Kante der Duschrinne, sodass - im unwahrscheinlichen Fall, dass Wasser doch unter die Fliesen läuft - dieses in Richtung des Abflusses laufen kann.

5. Legen sie den Flieserahmen in den Fliesenkleber.

Kleben der Bodenfliesen

6. Die Bodenfliesen verkleben sie mit einem zementgebundenen, flexiblen Pulverkleber, Dünnbett oder Mittelbett der für den Einsatz im Nassbereich geeignet ist.

Die Fliesen des Duschbodens verkleben sie mit einer nahe zu 100%-igen Kleberkontaktfläche (Buttering und Floating-Methode). Verwenden sie einen geeigneten Kamm für den ausgewählten Kleber; zum Beispiel, 10x10mm Verzahnung für den Dünnbettkleber, oder 15mm (halbmond)verzahnung für den Mittelbettkleber.

Die anderen Fliesen (im Badezimmer) können mit einer Kleberkontaktfläche von mindestens 80 %, gleichmäßig auf der Rückseite der Fliese verteilt, geklebt werden.

Stellen Sie sicher, dass die Bodenfliesen auf gleicher Höhe oder Max. 1 mm höher als den fertigen Mosa Shower Drain® liegen.

7. Schließlich Können sie den untersten Rand der Wandfliesen kleben.

Nach dem verkleben die vom Kleberhersteller angegebenen Trockenzeiten in Acht nehmen.

Fugen

8. Fugen sie die Fliesenfläche mit einem wasserdichten, flexiblen Fugen-Mörtel, der geeignet ist für Feinsteinzeug Fliesen in Nassbereichen.

Die Fugen um den Mosa Shower Drain® können mitgefugt werden. Abdichten mit Silikon ist nicht nötig.

Wenn größere Anforderungen an die Wasserdichtheit oder die Möglichkeit der Reinigung der Fugen gestellt werden, kann man eine Epoxid-Fuge verwenden.

E Fixing / Grouting

Fixing the wall tiles

1. Apply the wall tiles.

Omit the bottom course of tiles to allow easy installation of the tile frame in a following phase.

Installing the Mosa tile frame

2. Remove the Mosa tile frame from its packaging. The underside of the frame has a grit finish to allow for optimal bonding with the tile adhesive.
3. Determine the difference in thickness between the tile frame (stainless steel plus tile finish) of the Mosa Shower Drain® and the tiles for the surrounding floor. The difference – approximately 2 to 3mm – can be levelled out with tile adhesive.
4. Apply tile adhesive to the top of the shower drain and membrane. Use a thin or middle bed cement-based flexible powder adhesive, suitable for wet areas.

Use a 15mm notched adhesive applicator comb.

Comb the adhesive in straight lines perpendicularly to the shower drain. In the unlikely event of water ingress, it can escape towards the shower drain.

5. Press the tile frame into the adhesive.

Fixing the floor tiles

6. Fix the floor tiles using either a thin or middle bed cement-based flexible powder adhesive, suitable for wet areas.

Ensure that the adhesive has 100% contact between tiles and the substrate in the shower area. (buttering and floating method). Use an applicator comb suitable for the selected adhesive; e.g. 10x10mm notches for thin bed adhesive or 15mm (half-moon) notches for middle bed adhesive.

The tiles for the rest of the bathroom should be fixed with a minimum adhesive contact of 80%, evenly spread over the back of the tile.

Ensure that the floor tiles are level with or a maximum 1mm higher than the finished Mosa Shower Drain®.

7. Finally, apply the bottom course of wall tiles.

Leave to dry according to manufacturers' instructions.

Grouting

8. Grout using a waterproof flexible grout, suitable for porcelain floor tiles in wet areas.

The joints around the Mosa Shower Drain® can be grouted together with the rest of the floor. No silicone sealant required!

The flexible joint grout may be replaced by an epoxy should additional or enhanced requirements of waterproofing or cleanability be needed.



NL Afwerking

1. De overgang van wand- naar vloertegels afkitten met een blijvend elastische voegkit.

Tegelement plaatsen

2. Neem ten slotte het losse tegelement uit de verpakking en leg dit in de uitsparing in het Mosa tegelframe.

Schoonmaken van de Mosa Shower Drain®

Om de RVS douchegoot tijdens gebruik te kunnen schoonmaken, kan het losse tegelement eenvoudig worden uitgenomen met behulp van het meegeleverde roosterhaakje.

Dit biedt tevens toegang tot het uitneembare waterslot.

F Finalisation

1. Le raccord entre le carreau de sol et la faïence est fini par un joint élastique permanent.

Placement de l'élément amovible

2. Prenez l'élément amovible et placez-le dans le centre de l'encadrement à finition en carrelage.

Nettoyage du Mosa Shower Drain®

Afin de pouvoir nettoyer facilement l'évacuation, l'élément amovible de carrelage peut être retiré à l'aide du crochet fourni.

Ainsi vous avez accès à le siphon.

D Vollendung

1. Der Übergang von Wand zu Bodenfliesen mit einem dauerelastischen Fugen-Kitt schliessen.

Fliesenelement einlegen

2. Nehmen sie zum Schluss das lose Fliesenelement aus der Verpackung und legen sie es in der Spalte des Fliesenrahmens ein.

Reinigung des Mosa Shower Drain®

Um die Edelstahl-Duschrinne während des Gebrauchs einfach zu reinigen, kann das lose Fliesenelement leicht entnommen werden mithilfe des gelieferten Rosthakens.

Dies bietet auch Zugriff auf die herausnehmbare Wasser-Sperre.

E Finishing

1. The junction of wall and floor should be sealed using a flexible silicone sealant.

Placing the loose tile element

2. Remove the loose tile element from the packaging and place it into the slot of the tile frame.

Cleaning the Mosa Shower Drain®

The loose tile element can be easily removed using the orange tile hook, included in the Easy Drain® box, to facilitate cleaning the stainless steel shower drain and the removable water trap.



NL Verdere bijzonderheden

Deze richtlijnen zijn gebaseerd op een hechtende zand/cementdekvloer.

Voor zwevende vloeren is aanvullend advies vereist. Hiervoor verwijzen wij naar de lijmfabrikant.

Wanneer rekening dient te worden gehouden met een zeer hoge vochtbelasting, dan kunnen aanvullende maatregelen worden vereist met betrekking tot de afdichting van wanden en vloeren.

D Weitere Besonderheiten

Diese Verarbeitungshinweise verstehen sich als Vorbild einer adäquaten Installation des Mosa Shower Drain®. Machen sie sich vor der Verarbeitung vertraut mit den anerkannten Regeln der Technik, den verbindlichen Herstellerangaben und gegebenenfalls mit den gesetzlichen Bestimmungen.

Diese Verarbeitungshinweise basieren auf einem Sand/Zement-Estrich. Für andere Bodenkonstruktionen ist weitere Beratung erforderlich. Hier verweisen wir auf die verbindlichen Angaben der jeweiligen Hersteller.

Wenn mit extrem hohem Feuchtigkeitsbedingungen zu rechnen ist, können zusätzliche Maßnahmen gefördert werden mit Bezug auf Abdichtung von Wänden und Böden.

F Autres particularités

Ces directives sont un exemple à suivre pour installer le Mosa Shower Drain® de manière adéquate.

Avant de commencer, veuillez prendre connaissance des techniques d'installations recommandées, des conseils d'applications des fabricants et des règlements légaux.

Ces directives ne sont valables que lors de l'utilisation d'une chape en sable/ciment collant. Dans le cas d'une chape flottante, nous vous renvoyons vers le fabricant de colle.

Dans le cas où il faudrait tenir compte d'un taux d'humidité très important, des exigences supplémentaires peuvent être en vigueur, concernant l'étanchéité des murs et des sols.

E Further details

These guidelines are to be considered as an example of an adequate installation of the Mosa Shower Drain®. Technical guidelines from manufacturers and legally binding regulations must be followed at all times.

These guidelines assume installation on a fixed screed. Additional advice from an adhesive manufacturer is required for use on a floating screed.

Additional measures regarding the sealing of walls and floors may be required in extremely high moisture conditions.





NL Garantie

Mosa geeft twee jaar garantie vanaf aankoop op het goed functioneren van de Mosa Shower Drain®.
Er wordt geen garantie verleend op de verwerking en de aansluiting.

Deze garantie is alleen geldig onder navolgende voorwaarden:

1. De verwerker en afnemer dienen zich voorafgaand aan de verwerking te vergewissen dat alle onderdelen compleet en schadevrij geleverd zijn.
2. Bij constatering van een defect binnen de garantieperiode dient Mosa binnen 7 dagen hiervan in kennis gesteld te worden.
3. Indien door Mosa wordt vastgesteld dat recht is op garantie, wordt voor kosteloos herstel gezorgd.
4. De garantie geldt niet:
 - indien de verwerkingsinstructie niet in acht genomen is
 - bij beschadiging door onzorgvuldig transport, verwerking of gebruik
 - bij oneigenlijk gebruik

F Garantie

À partir de la date d'achat Mosa offre une garantie de deux ans sur le fonctionnement du Mosa Shower Drain®.
Il n'y a pas de garantie sur l'installation et le raccordement.

Cette garantie est uniquement valable aux conditions suivantes:

1. Le poseur et le client doivent s'assurer, avant l'installation, que toutes les pièces sont livrées complètes et sans défauts.
2. Si le client constate un défaut durant la période de garantie, il devra en informer Mosa dans les 7 jours suivant la constatation du défaut en question.
3. Si Mosa constate qu'il a droit à la garantie, les réparations seront effectuées sans frais.
4. La garantie n'est pas applicable:
 - si les instructions d'installation n'ont pas été respectées;
 - en cas de dommages résultants de négligences lors du transport, de l'installation ou de l'utilisation;
 - en cas d'utilisation impropre.

D Garantie

Mosa gewährt eine Garantie von zwei Jahre ab dem Kaufdatum auf Funktion der Mosa Shower Drain®.
Für Verarbeitung und Anschluss wird keine Garantie gewährt.

Diese Garantie ist nur gültig unter den nachstehenden Bedingungen:

1. Der Verarbeiter und der Abnehmer haben sich vor der Verarbeitung davon zu überzeugen dass alle Teile komplett und ohne Schaden geliefert worden sind.
2. Während der Garantiezeit ist Mosa innerhalb von 7 Tagen nach einem Defekt in Kenntnis zu setzen.
3. Falls das Recht auf Garantieanspruch durch Mosa festgestellt wird, wird für kostenlose Reparatur gesorgt.
4. Die Garantie gilt nicht:
 - falls die Verarbeitungshinweise nicht berücksichtigt wurden;
 - bei Beschädigung durch unsachgemäßer Transport, Verarbeitung oder Gebrauch;
 - bei unsachgemäßer Benutzung.

E Warranty

Mosa provides a two year warranty on the proper functioning of the Mosa Shower Drain® from the date of purchase.
No warranty is given on installation and connection.

This warranty is only valid under the following conditions:

1. Prior to installing, both the installer and the client must ascertain that all parts are complete and delivered free of damage.
2. Within the warranty period Mosa must be informed of any damage found within a period of 7 days.
3. If the right on warranty is acknowledged by Mosa, all damage will be repaired free of charge.
4. This warranty does not apply:
 - if the installation guidelines have not been complied with;
 - in case of damage as a result of careless transport, installation or use;
 - in case of improper use.



De tekst van deze Richtlijnen voor de verwerking van Mosa Shower Drain® is (o.a. in samenwerking met de leveranciers van lijmen en gebaseerd op state-of-the-art kennis) zo nauwkeurig en zorgvuldig mogelijk samengesteld. De richtlijnen zijn bedoeld als informatieuiting over Mosa producten, eigenschappen en toepassingen, en daarom niet als enige vorm van garantie voor vermelde adviezen. Mosa sluit aansprakelijkheid hiervoor uit. Aan de inhoud van deze richtlijnen kunnen geen rechten worden ontleend.

Der Text dieser Richtlinien für die Verarbeitung von Mosa Shower Drain® wurde (u.a. in Zusammenarbeit mit den Lieferanten von Klebstoffen und basiert auf den neuesten Kenntnissen) möglichst korrekt und sorgfältig verfasst. Die Hinweise dienen als Information über Mosa-Produkte, Eigenschaften und Anwendungen und können daher nicht als Garantie gleich welcher Art mit Bezug auf die genannten Empfehlungen gelten. Diesbezüglich übernimmt Mosa keinerlei Haftung.

Le texte des présentes Directives à suivre lors de la pose de Mosa Shower Drain® rentrait a été rédigé le plus précisément et avec le plus grand soin - notamment en collaboration avec les fabricants de colles renommés et est fondé sur les connaissances professionnelles du moment. Les prescriptions ont une vocation purement informative concernant les produits de Mosa, leurs caractéristiques et leurs applications et n'impliquent dès lors aucune forme de garantie concernant les conseils donnés. Mosa décline toute responsabilité à cet égard. Aucun droit ne saurait être invoqué à l'égard du contenu des présentes prescriptions.

The text of these Guidelines for the use of Mosa Shower Drain® has been formulated as accurately and carefully as possible (in consultation with the adhesives suppliers and based on state-of-the-art know-how). The guidelines are intended as a source of information on Mosa products, properties and applications, and therefore cannot be construed as any form of warranty for such advice. Mosa explicitly denies any liability. No rights may be derived from the contents of these guidelines.

Like any material, Royal Mosa's ceramic tiles can become slippery when wet. Care should be taken to keep the surface dry at all times. Our tiles should be installed in accordance with the current application guides of the Tile Council of America and/or American National Standards Institute guides and standards. Royal Mosa warrants that its first choice ceramic tiles are manufactured to ANSI-Standards A 137.1 and meet or exceed the requirements of the standard.

Voor de meest recente informatie zie onze website www.mosa.nl / Pour les informations les plus récentes vous pouvez visiter notre site web www.mosa.nl / Für aktuelle Informationen besuchen Sie bitte unsere Webseite www.mosa.nl / For up to date information, please visit our website www.mosa.nl.



Koninklijke Mosa bv

Meerssenerweg 358
P.O. Box 1026
NL-6201 BA Maastricht - The Netherlands
T +31 (0)43 368 92 29
F +31 (0)43 368 93 56
info@mosa.nl
www.mosa.nl



NEN-EN 14411

