

Mosa.

Installation advice for Core Collection shapes

NL	3
EN	8
DE	13
FR	18
US	23

Productomschrijving

Core Collection bestaat uit tegels die ongeglazuurd, drooggeperst, dubbelhardgebakken en volledig gesinterd zijn. De tegels zijn geproduceerd volgens het Ultragres-procedé, conform EN 14411, bijlage G, type B1a, met een wateropname van < 0,1% aan het oppervlak en $\leq 0,3\%$ aan de onderzijde. De shapes, zoals benoemd in de tabel op pagina 6, zijn gesneden met een watersnijmachine. Als gevolg van de productiemethode zijn niet alle zijden van de tegel voorzien van een facetrand. Alle producten van de Core Collection zijn Cradle to Cradle® (C2C) Silver gecertificeerd; ontworpen voor de technosfeer en veilig voor de biosfeer.

Verwerkingsadvies algemeen

Voor de installatie van tegels is een vlakke stabiele ondergrond met voldoende draagkracht nodig. De ondergrond dient vorm-, druk- en trekvast, duurzaam en droog te zijn. Bovendien dient de ondergrond vrij te zijn van stof, vuil, scheidingsmiddelen en scheuren. Mosa adviseert om de ondergrond altijd te voorzien van een dispersieprimer om op die manier de hechting van de vloertegel met de ondergrond te bevorderen. Voor algemene richtlijnen en kwaliteitseisen ten aanzien van het installeren van wand- en vloertegels en eisen ten aanzien van de ondergrond verwijst Mosa naar de volgende publicaties:

- DIN 18202 – toleranties in bouwconstructies - gebouwen
- DIN 18352 – algemeen technische bouwcontractafspraken voor tegel- en plaatwerkzaamheden

De installatie van shapes vereist de deskundigheid van een vakman.

Details afmetingen

Driehoek A 84 x 42 cm

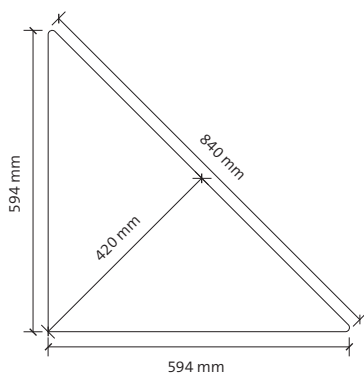

Driehoek B 59 x 30 cm

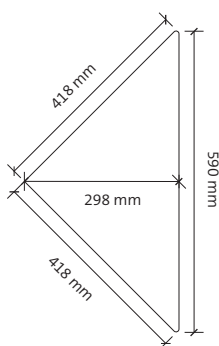

Driehoek C1 66 x 27 cm

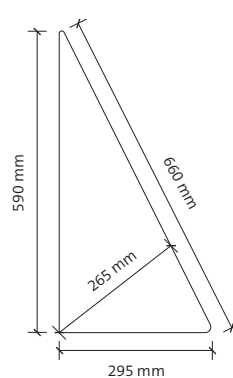

Driehoek C2 27 x 66 cm

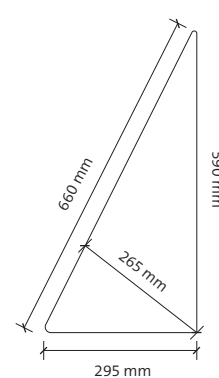

Halve cirkel D 59 x 29 cm

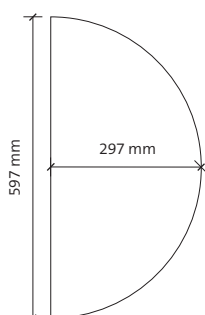

Cirkel link E 49 x 26 cm

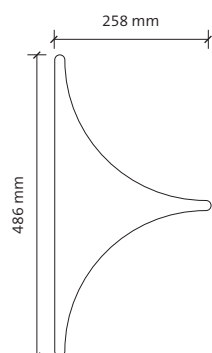

Kwart cirkel F 29 x 29 cm

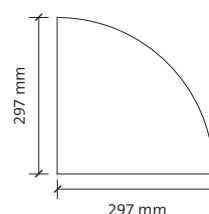

Cirkeleinde E1 24 x 24 cm

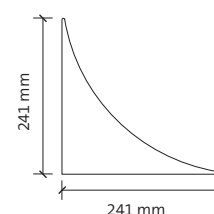

Modulaire maten en fabricagematen

De shapes uit Core Collection zijn ontworpen om modulair verwerkt te kunnen worden met andere Mosa-vloer- en wandtegels. Echter, de voegbreedte moet op het formaat van de shapes worden aangepast.

De shapes worden namelijk gesneden uit dubbelhardgebakken, gerectificeerde vloertegels in het formaat 597 x 597 mm en ten gevolge van de zaagsnede in het productieproces ontstaat verlies aan oppervlaktehoeveelheid.

De voeg van de tegel wordt bij installatie gecentreerd, gemeten vanuit het midden van de voeg.

Driehoek A 84 x 42 cm

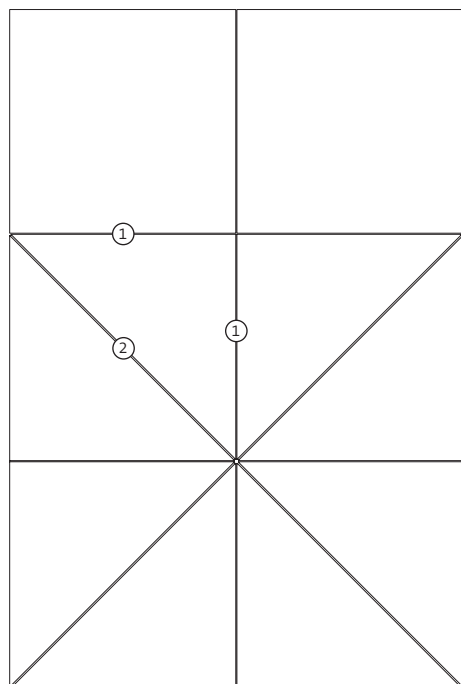

Maattolerantie	Afmeting	Mosa-norm
Rechthoekszijden ①	594 mm	+/- 0,9 mm
Schuine zijde ②	840 mm	+/- 0,9 mm
Rechthoekigheid		+/- 0,7 mm

Driehoek B 59 x 30 cm

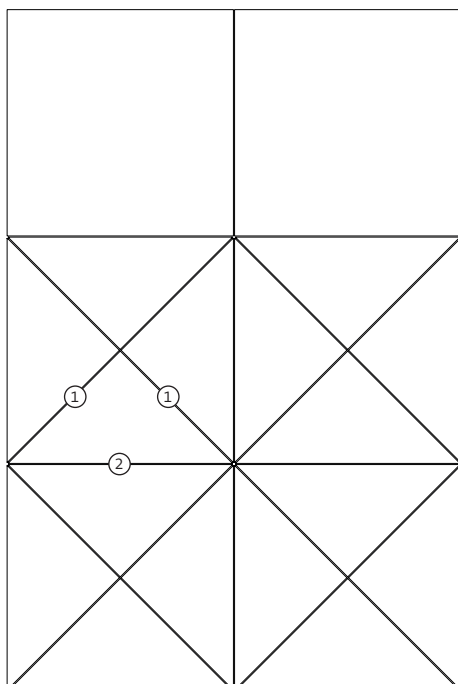

Maattolerantie	Afmeting	Mosa-norm
Rechthoekszijden ①	418 mm	+/- 0,7 mm
Schuine zijde ②	590 mm	+/- 0,5 mm
Haaksheid van de zwaartelijn		+/- 0,4 mm

Driehoek C1 66 x 27 cm / **C2** 27 x 66 cm

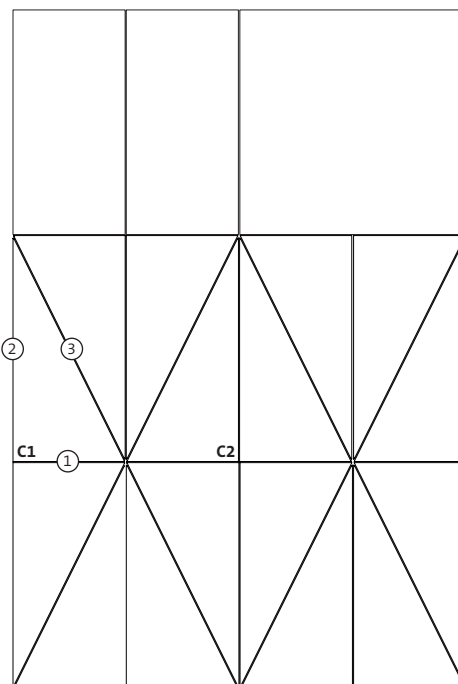

Maattolerantie	Afmeting	Mosa-norm
Korte rechthoekszijde ①	295 mm	+/- 0,5 mm
Lange rechthoekszijde ②	590 mm	+/- 0,8 mm
Schuine zijde ③	660 mm	+/- 0,6 mm
Rechthoekigheid		+/- 0,7 mm

Halve cirkel D 59 x 29 cm

Cirkel link E 49 x 26 cm / **Cirkeleinde E1** 24 x 24 cm

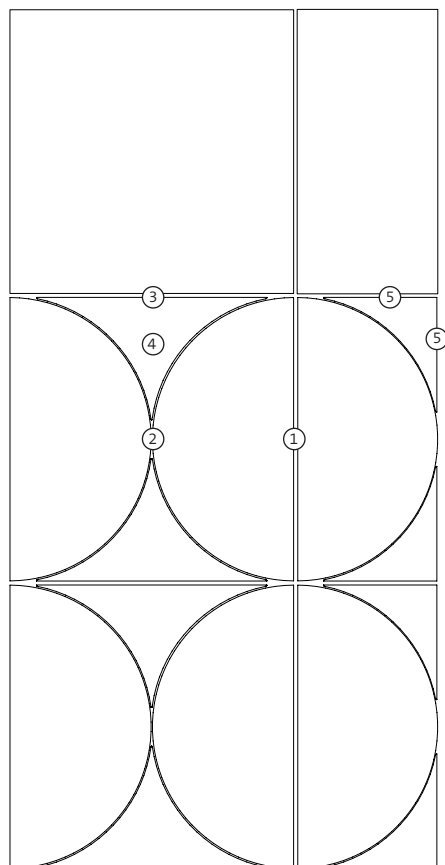

Maattolerantie	Afmeting	Mosa-norm
Halve cirkel		
Basis ①	597 mm	+/- 0,5 mm
Hoogte ②	297 mm	+/- 0,5 mm
Cirkel link		
Basis ③	486 mm	+/- 0,5 mm
Hoogte ④	258 mm	+/- 0,4 mm
Haaksheid van de zwaartelijn		+/- 0,4 mm
Cirkeleinde		
Rechthoekszijden ⑤	241 mm	+/- 0,3 mm
Rechthoekigheid		+/- 0,3 mm

Kwart cirkel F 29 x 29 cm

Cirkel link E 49 x 26 cm / **Cirkeleinde E1** 24 x 24 cm

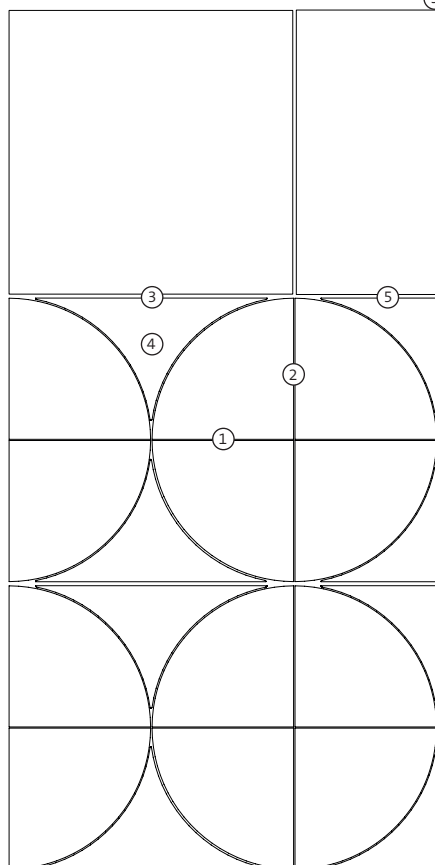





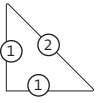

Maattolerantie	Afmeting	Mosa-norm
Kwart cirkel		
Rechthoekszijde 1* ①	297 mm	+/- 0,5 mm
Rechthoekszijde 2** ②	297 mm	+/- 0,5 mm
Rechthoekigheid		+/- 0,3 mm
* Rechthoekszijde 1: gesneden zijde		
** Rechthoekszijde 2: ongesneden zijde		
Cirkel link		
Basis ③	486 mm	+/- 0,5 mm
Hoogte ④	258 mm	+/- 0,4 mm
Haaksheid van de zwaartelijn		+/- 0,4 mm
Cirkeleinde		
Rechthoekszijden ⑤	241 mm	+/- 0,3 mm
Rechthoekigheid		+/- 0,3 mm

Maattoleranties

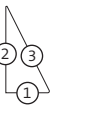
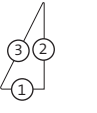
Mosa heeft de norm bepaald die aangeeft wat de maattoleranties voor deze producten zijn.

Onderstaande maattoleranties gelden:

Shape	Type	Maataanduiding basis x hoogte	Afmetingen zijden	Maattolerantie
	A Rechthoekige driehoek	840 x 420 mm 84 x 42 cm	594 x 594 x 840 mm	Rechthoekszijden ① +/- 0,9 mm Schuine zijde ② +/- 0,9 mm Rechthoekigheid +/- 0,7 mm
	B Rechthoekige driehoek	590 x 298 mm 59 x 30 cm	590 x 418 x 418 mm	Rechthoekszijden ① +/- 0,7 mm Schuine zijde ② +/- 0,5 mm Haaksheid van de zwaartelijn +/- 0,4 mm
	C1 Rechthoekige driehoek	660 x 265 mm 66 x 27 cm	590 x 295 x 660 mm	Korte rechthoekszijde ① +/- 0,5 mm Lange rechthoekszijde ② +/- 0,8 mm Schuine zijde ③ +/- 0,6 mm Rechthoekigheid +/- 0,7 mm
	C2 Rechthoekige driehoek	265 x 660 mm 27 x 66 cm	295 x 590 x 660 mm	Korte rechthoekszijde ① +/- 0,5 mm Lange rechthoekszijde ② +/- 0,8 mm Schuine zijde ③ +/- 0,6 mm Rechthoekigheid +/- 0,7 mm
	D Halve cirkel	597 x 297 mm 59 x 29 cm	597 x 297 mm	Basis ① +/- 0,5 mm Hoogte ② +/- 0,5 mm
	E Cirkel link	486 x 258 mm 49 x 26 cm	486 x 258 mm	Basis ① +/- 0,5 mm Hoogte ② +/- 0,4 mm Haaksheid van de zwaartelijn +/- 0,4 mm
	F Kwart cirkel	297 x 297 mm 29 x 29 cm	297 x 297 mm	Rechthoekszijden ① +/- 0,5 mm Rechthoekigheid +/- 0,3 mm
	E1 Cirkeleinde	241 x 241 mm 24 x 24 cm	241 x 241 mm	Rechthoekszijden ① +/- 0,3 mm Rechthoekigheid +/- 0,3 mm

Verlijmen

Mosa's ongeglazuurde shapes kunnen worden verwerkt met alle voor dubbelhardgebakken vloertegels geëigende lijmen en voegmiddelen volgens alle gangbare verwerkingsmethoden. Voor meer informatie over de geschiktheid van verwerkingsmiddelen en -richtlijnen dienen verwerkers zich tot de betreffende lijmfabrikant te richten. Geschikte poederlijmen voor ongeglazuurde vloertegelstroken zijn geproduceerd volgens EN 12004, type C2. De poederlijm dient aangemaakt te worden conform de voorschriften van de fabrikant.

Mosa adviseert om de tegels middels de buttering floating methode te verwerken. Bij lijmen dient het lijmcontactvlak van minstens 95% van de tegels minimaal 95% te zijn. Van de overige 5% tegels dient het lijmcontactvlak ten minste 80% te bedragen. Mosa adviseert om extra aandacht te schenken aan de verlijming van de scherpe punten voor een goede lijmdkking.

Texturen

Tijdens het productieproces worden de tegels onderworpen aan het natuurlijk valgedrag van granulaat waardoor de textuur van het tegeloppervlak een richting krijgt. Dankzij het ontwerp van Mosa's shapes en de bijbehorende patronen hoeft bij het installeren van de tegels geen rekening gehouden te worden met deze richting. Het is bij de installatie van patronen bovendien niet altijd mogelijk om de tegels in één richting te verleggen. Bij de installatie van tegels van hetzelfde formaat en dezelfde kleur adviseert Mosa om tegels uit verschillende verpakkingen te mixen. In patronen kunnen tegels met verschillende texturen worden gecombineerd. Visuele oneffenheden in het oppervlak die mogelijk door strijklicht worden geaccentueerd, zijn hierdoor niet uit te sluiten.

Snijden

Door de niet-vierkante vormen is het snijden van afwerkingsstukken complex. Mosa adviseert daarom een patroon met shapes te laten eindigen met een volledige tegel aan de rand of gebruik te maken van een (keramische) boord. Indien snijstukken vereist zijn, adviseert Mosa hiervoor een watergekoelde diamantzaag te gebruiken. Het boren van gaten dient uitsluitend met behulp van watergekoelde diamantboren te worden gedaan.

Voegen

Invoegen met geëigend voegmiddel dient te gebeuren conform advies van de voegmiddelenfabrikant. Maak het voegmiddel aan conform de voorschriften van de fabrikant van het voegmiddel. Neem hierbij de juiste mengverhouding met water en de voorgeschreven rijpingstijd in acht voor het bereiken van de optimale verwerkingseigenschappen en uiteindelijke kwaliteit. Er dient rekening te worden gehouden met de zogenaamde "open tijd" van het voegmateriaal; bij overschrijding mag het voegmateriaal niet meer worden verwerkt, omdat het dan begint af te binden en zijn hechtvermogen verliest. Voegmiddel dat te droog wordt dient niet opnieuw te worden vermengd met water, omdat dit de kwaliteit en de kleur van de voeg sterk negatief kan beïnvloeden.

Geschikte voegmiddelen zijn geproduceerd volgens EN 13888, type CG2. Waar nodig worden voegen gebruikt met een verhoogde slijtweerstand (type CG2Ar). Voor toepassing in sanitaire ruimtes of in ruimtes waar hoge eisen worden gesteld aan waterdichtheid of hygiëne dienen voegen met een verlaagde waterabsorptie (type CG2WAR) te worden toegepast. Dit zijn voegen die met hoogwaardige kunststofbindmiddelen zijn veredeld. Alvorens te beginnen met invoegen dient het tegelwerk met een schone, vochtige spons te worden ontdaan van stof en vuil. Het aldus aangebrachte waterfilmpje sluit kleine oneffenheden in het oppervlak af en vergemakkelijkt het invoegen.

Voeg het tegelwerk vervolgens in met een voegbord en verwijder tijdens het invoegen zoveel mogelijk overtollig voegmiddel van het tegeloppervlak. Laat daarna de voegen drogen. Dit kan 15 tot 45 minuten duren. Tip: indien na aantippen met een schone vingertop geen voegmateriaal op de vinger achterblijft, is de voeg gereed voor afsponzen. Wrijf hierna het hele tegelwerk in een roterende beweging na met een licht bevochtigd sponsbord of een goed uitgewrongen spons. Door dit voorreinigen krijgt de voeg een mooi gelijkmatig uiterlijk en kan aanhechting van de achtergebleven voegmortel op het tegelwerk worden voorkomen. Let op: gebruik zo weinig mogelijk water. Bij gebruik van te veel water tijdens het voorreinigen kunnen de voegen verzadigd raken, met kwaliteitsverlies en kleurverschil tot gevolg.

Voor het afsponzen van het tegelwerk adviseert Mosa gebruik te maken van een zogenoemde rollerbox (langwerpige emmer met uitdrukrollen) met schoon water en een sponsbord. Het water dient zeer regelmatig te worden ververs. Werken met een rollerbox werkt als volgt:

- Maak een schoon sponsbord nat in de rollerbox en druk het overtollige water er uit.
- Trek het sponsbord rustig (dit bevordert het opnemen van de voegmortelresten) in diagonale bewegingen over het tegelwerk.
- Spoel het sponsbord na elke handeling goed uit in de rollerbox en druk het overtollige water er weer uit.
- Herhaal deze handelingen totdat het gehele tegelwerk helemaal schoon is, waarbij het water regelmatig dient te worden ververs.
- Eventuele resten die overblijven na het schoonmaken kunnen verwijderd worden met een zuurhoudende cementsluiserverwijderaar.

Belangrijk

Dek het tegelwerk bij voorkeur niet af totdat al het restvocht uit de lijn en de voegen is verdampt. Dit kan 24 tot 72 uur duren. Mocht afdekken toch wenselijk of noodzakelijk zijn, dan adviseert Mosa dit te doen met een ademend materiaal en niet met een zogenoemde stucloper. Het gebruik van een stucloper wordt ten strengste afgeraden totdat alle restvocht is verdampt. Bij een te snelle droging als gevolg van warmte, tocht en dergelijke, dient de voeg één of meerdere keren te worden nabevochtigd om scheuren, kleur- en kwaliteitsverlies te voorkomen.

Algemene vragen

Customer Service: info@mosa.com; Tel.: +31 (0)43 368 92 29.

Product description

Core Collection consists of unglazed, dry-pressed, double-hardened, and fully sintered tiles. The tiles are manufactured using the Ultragres procedure, in accordance with EN 14411, appendix G, Bla, with a water absorption of < 0.1% on the surface and of ≤ 0.3% on the underside. The shapes, as specified in the table on page 9, are cut using a water jet cutter. As a result of the production method, not all sides of the tiles have a facet edge. All products of the Core Collection are Cradle to Cradle (C2C) Silver certified; designed for the technosphere and safe for the biosphere.

General installation advice

A flat, stable substrate with sufficient load bearing capacity is required for tile installation. The substrate must be able to bear the load, with a high compression and tensile strength, sustainable, and dry. Furthermore, the substrate must be free of dust, dirt, deposits and cracks. Mosa recommends always applying a dispersion primer to promote the adhesion of the floor tile to the substrate. For general guidelines and quality standards pertaining to the installation of wall and floor tiles and the substrate requirements, Mosa recommends you refer to the following publications:

- DIN 18202 – Tolerances in building construction - buildings
- DIN 18352 – General technical specifications for building works - Tile laying works

The installation of shapes requires the expertise of a professional.

Size details

Triangle A 84 x 42 cm

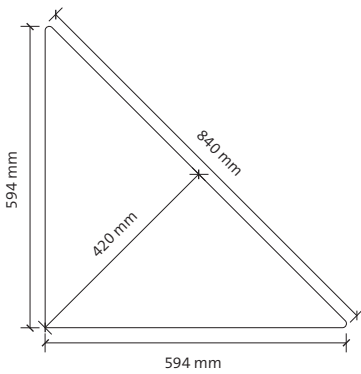

Triangle B 59 x 30 cm

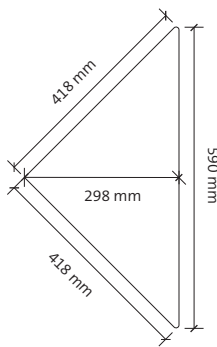

Triangle C1 66 x 27 cm

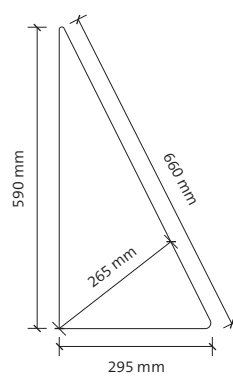

Triangle C2 27 x 66 cm

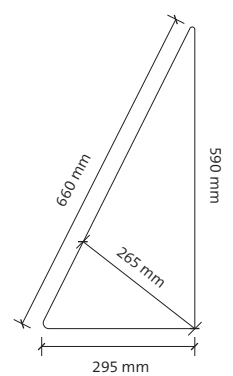

Semi circle D 59 x 29 cm

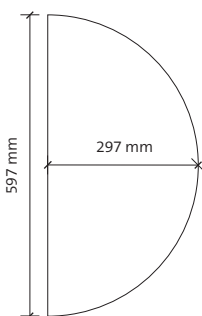

Circle link E 49 x 26 cm

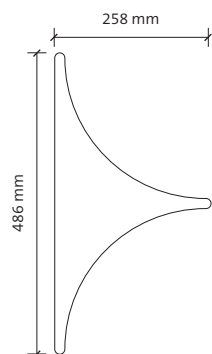

Quarter circle F 29 x 29 cm

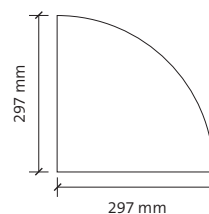



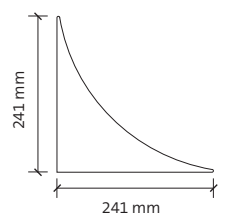



Circle end E1 24 x 24 cm

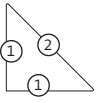

Dimensional tolerances

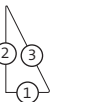
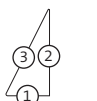
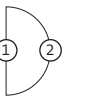
Mosa has set the norm that specifies the dimensional tolerances for these products.

The following dimensional tolerances apply:

Shape	Type	Size specification base x height	Measurements of sides	Dimensional tolerance
	A Right-angled triangle	840 x 420 mm 84 x 42 cm	594 x 594 x 840 mm	Legs ① +/- 0.9 mm Hypotenuse ② +/- 0.9 mm Rectangularity +/- 0.7 mm
	B Right-angled triangle	590 x 298 mm 59 x 30 cm	590 x 418 x 418 mm	Legs ① +/- 0.7 mm Hypotenuse ② +/- 0.5 mm Squareness of the median +/- 0.4 mm
	C1 Right-angled triangle	660 x 265 mm 66 x 27 cm	590 x 295 x 660 mm	Short leg ① +/- 0.5 mm Long leg ② +/- 0.8 mm Hypotenuse ③ +/- 0.6 mm Rectangularity +/- 0.7 mm
	C2 Right-angled triangle	265 x 660 mm 27 x 66 cm	295 x 590 x 660 mm	Short leg ① +/- 0.5 mm Long leg ② +/- 0.8 mm Hypotenuse ③ +/- 0.6 mm Rectangularity +/- 0.7 mm
	D Semi circle	597 x 297 mm 59 x 29 cm	597 x 297 mm	Base ① +/- 0.5 mm Height ② +/- 0.5 mm
	E Circle link	486 x 258 mm 49 x 26 cm	486 x 258 mm	Base ① +/- 0.5 mm Height ② +/- 0.4 mm Squareness of the median +/- 0.4 mm
	F Quarter circle	297 x 297 mm 29 x 29 cm	297 x 297 mm	Legs ① +/- 0.5 mm Rectangularity +/- 0.3 mm
	E1 Circle end	241 x 241 mm 24 x 24 cm	241 x 241 mm	Legs ① +/- 0.3 mm Rectangularity +/- 0.3 mm

Modular dimensions and fabrication dimensions

The shapes from the Core Collection are designed to be processed in a modular installation with other Mosa floor and wall tiles. However, the joint width must be modified to the size of the shapes. The shapes are cut from double-hardened, rectified floor tiles in the 597 x 597 mm size and the saw cutting in the production process results in loss of surface area. **Upon installation, the joint of the tile is centred – measured from the middle of the joint.**

Triangle A 84 x 42 cm

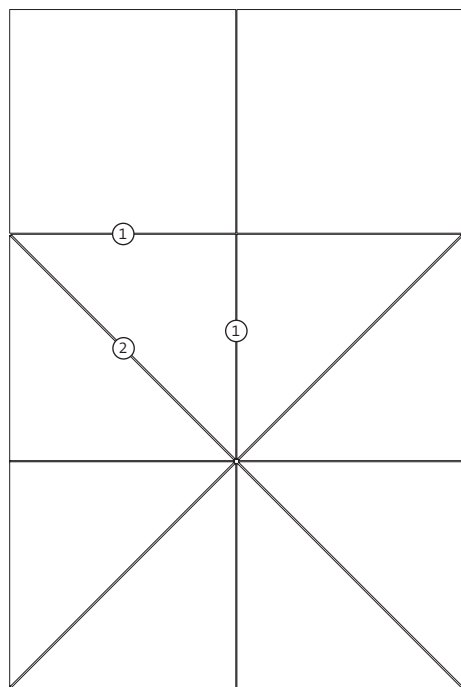

Dimensional tolerance	Size	Standard Mosa
Legs ①	594 mm	+/- 0.9 mm
Hypotenuse ②	840 mm	+/- 0.9 mm
Rectangularity		+/- 0.7 mm

Triangle B 59 x 30 cm

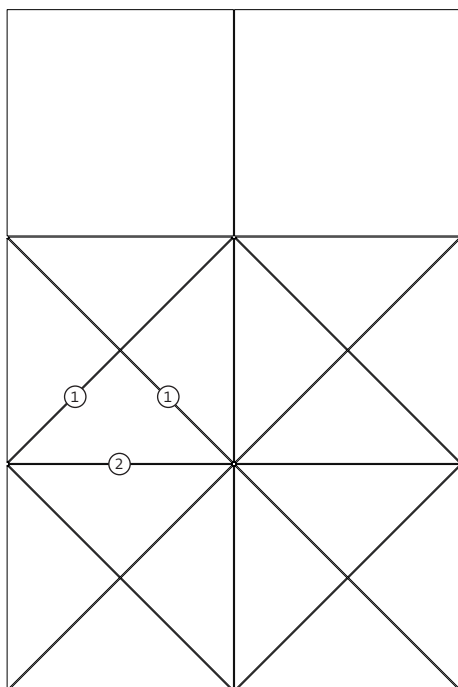

Dimensional tolerance	Size	Standard Mosa
Legs ①	418 mm	+/- 0.7 mm
Hypotenuse ②	590 mm	+/- 0.5 mm
Squareness of the median		+/- 0.4 mm

Triangle C1 66 x 27 cm / **C2** 27 x 66 cm

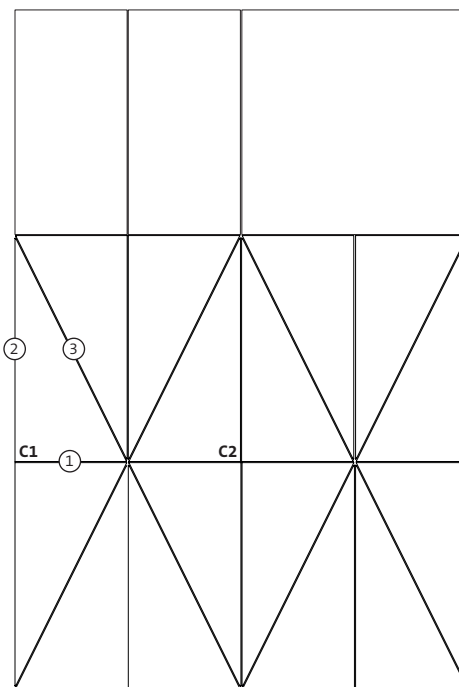

Dimensional tolerance	Size	Standard Mosa
Short leg ①	295 mm	+/- 0.5 mm
Long leg ②	590 mm	+/- 0.8 mm
Hypotenuse ③	660 mm	+/- 0.6 mm
Rectangularity		+/- 0.7 mm

Semi circle D 59 x 29 cm

Circle link E 49 x 26 cm / **Circle end E1** 24 x 24 cm

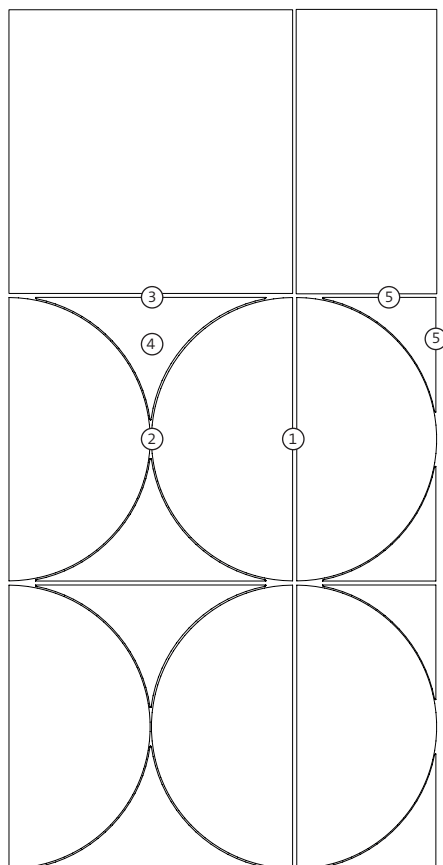

Dimensional tolerance	Size	Standard Mosa
-----------------------	------	---------------

Semi circle

Base ①	597 mm	+/- 0.5 mm
Height ②	297 mm	+/- 0.5 mm

Circle link

Base ③	486 mm	+/- 0.5 mm
Height ④	258 mm	+/- 0.4 mm
Squareness of the median		+/- 0.4 mm

Circle end

Legs ⑤	241 mm	+/- 0.3 mm
Rectangularity		+/- 0.3 mm

Quarter circle F 29 x 29 cm

Circle link E 49 x 26 cm / **Circle end E1** 24 x 24 cm

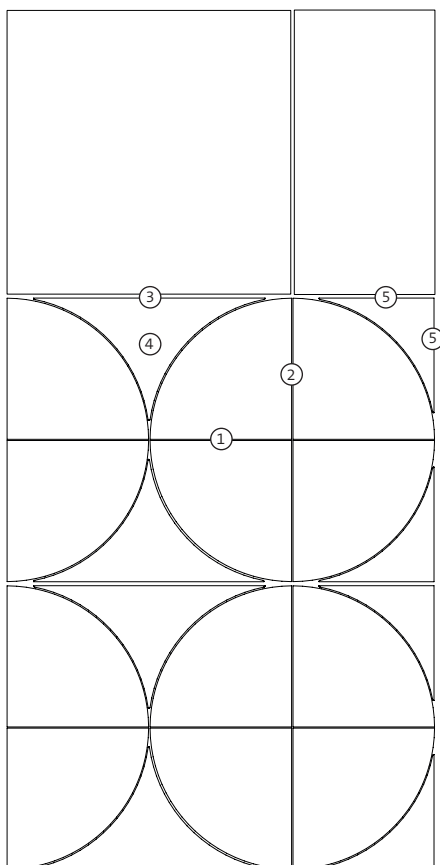

Dimensional tolerance	Size	Standard Mosa
-----------------------	------	---------------

Quarter circle

Leg 1* ①	297 mm	+/- 0.5 mm
Leg 2** ②	297 mm	+/- 0.5 mm
Rectangularity		+/- 0.3 mm

* Rectangle side 1: cut side

**Rectangle side 2: uncut side

Circle link

Base ③	486 mm	+/- 0.5 mm
Height ④	258 mm	+/- 0.4 mm
Squareness of the median		+/- 0.4 mm

Circle end

Legs ⑤	241 mm	+/- 0.3 mm
Rectangularity		+/- 0.3 mm

Adhesive application

Mosa unglazed shapes can be installed in accordance with any conventional tiling method, using any adhesive and grout suitable for double-hardened floor tiles. For more information on how well-suited processing agents and guidelines, processors must contact the adhesive manufacturer in question. Powder adhesives suitable for unglazed floor tile strips are manufactured in accordance with EN 12004, type C2: The powder adhesive must be made in accordance with the manufacturer guidelines.

Mosa recommends installing the tiles with the buttering-floating method. When the tiles are laid at least 95% of the tiles must have an adhesive contact area of at least 95%. For the remaining 5%, the adhesive contact area must not be less than 80%. Mosa recommends paying extra attention to application of adhesives to the sharp edges for good adhesive coverage.

Textures

During the production process, the tiles are subject to the natural striations of granulate meaning that the texture of the tile surface has a directional pattern. Thanks to the design of Mosa's shapes and the matching patterns, this directional pattern does not need to be taken into account. When installing the patterns, it isn't always possible to lay the tiles in a single direction. When installing tiles of the same size and colour, Mosa recommends mixing tiles from different product packagings. Tiles with different textures can be combined in patterns. This means that visual irregularities in the surface that may be accentuated by raking light cannot be ruled out.

Cutting

As a result of the non-square shapes, the cutting of finished pieces is complicated. For this reason, Mosa recommends having shapes end with a full tile on the edge or using a ceramic or other board. If cutting pieces are required, then Mosa recommends using a water-cooled diamond saw for this purpose. If holes are to be drilled in the tiles, this should only be done with water-cooled diamond-tipped drills.

Grouting

The tiles must be grouted with a suitable grout in accordance with the manufacturer's instructions. Mix the grout in accordance with the grout manufacturer's instructions. Follow the recommendations for the powder-to-water ratio and ripening time to achieve optimal performance and final quality. The open time if the grout must be kept in mind; if this is exceeded the grout may no longer be used as it will begin to break down and will lose its adhesive strength. Water may not be added to grout that has become too dry, because doing so can have a severe negative impact on the quality and colour.

A suitable tile grout will be classified as type CG2 according to EN 13888. Where necessary, grout with increased wear resistance (type CG2Ar) should be used. For use in sanitary rooms or rooms with high waterproof or hygiene requirements, low water absorption grouts (type CG2WAr) should be used. These are grouts that have been mixed with high quality synthetic binders. Before applying the grout all dust and contaminants must be removed from the tiles with a clean, damp sponge. The residual film of water will fill any small irregularities in the tile surface and will make grouting easier.

Now grout the tiles with a grout float, and remove as much excess grout from the tile surface as possible during the process. Then let the joints dry. This can take 15 to 45 minutes. Tip: Once you can touch the grout with a clean fingertip and no grout sticks to your finger, the grout is ready to be sponged off. Hereafter, rub entire tiled surface with a slightly dampened sponge float or a well-wrung sponge in a circular motion. This pre-rinsing gives the grout an attractive, uniform appearance and prevents residual grout from adhering to the tiles. Please note: Use as little water as possible! If too much water is used during pre-rinsing, the grout lines can become saturated, reducing their quality and resulting in colour variances.

For sponging off the tiles, Mosa recommends the use of a wash boy (elongated pail with extraction rollers) with clean water and a sponge float. The water must be changed very frequently. Using a wash boy works as follows:

- Wet the sponge float in the wash boy and use the rollers to squeeze out the excess water.
- Slowly draw the sponge float diagonally across the tiles (this allows the sponge to pick up the residual grout).
- Rinse the sponge float in the wash boy after every sponging and squeeze out the excess water again.
- Repeat this process until the entire tiled surface is completely clean, and remember to change the water often.
- Any remainder that is left after cleaning can be removed with an acid-based cement residue remover.

Important

It is best not to cover the tiled surface until all the residual moisture from the adhesive and grout has evaporated. This can take 24 to 72 hours. Should it nevertheless be desirable or necessary to cover the surface, then Mosa recommends that you do so with a breathable material and not with plastic sheeting. We strongly advise against covering with plastic sheeting until all the residual moisture has evaporated. When there is a danger of excessively quick drying as a result of heat, draughts or other factors, the grout must be re-dampened several times to prevent cracking, discolouration, and loss of quality.

General questions

Customer Service: info@mosa.com; Tel. no.: +31 (0)43 368 92 29.

Produktbeschreibung

Die Core Collection umfasst unglasierte, doppelt hart gebrannte und komplett gesinterte Fliesen. Die Fliesen werden nach dem Ultragres-Verfahren in Übereinstimmung mit der EN 14411, Anlage G, Typ Bla hergestellt, mit einer Wasseraufnahme von $< 0,1\%$ an der Oberfläche und $\leq 0,3\%$ auf der Unterseite. Die in der Tabelle auf Seite 16 aufgeführten Bodenfliesen sind mit einem Nassschneider geschnitten. Durch das Herstellungsverfahren bedingt, sind nicht alle Seiten der Fliesen mit einem Facettenrand ausgeführt. Alle Produkte von der Core Collection sind Cradle to Cradle® (C2C) Silver zertifiziert; entworfen für den Technikbereich und sicher für den Biobereich.

Allgemeine Verarbeitungsempfehlung

Für die Montage der Fliesen wird ein flacher, stabiler Untergrund mit ausreichender Tragfähigkeit benötigt. Der Untergrund muss form-, druck- und zugfest sowie trocken sein. Darüber hinaus muss er frei von Staub, Verschmutzungen, Trennungsmitteln und Rissen sein. Mosa empfiehlt, den Untergrund zur besseren Haftung der Fliesen immer mit einem Dispersionsprimer vorzubehandeln. Für allgemeine Richtlinien und Qualitätsanforderungen zur Montage von Wand- und Bodenfliesen sowie zu den Anforderungen in Bezug auf den Untergrund verweist Mosa auf nachstehende Veröffentlichungen:

- DIN 18202 – Toleranzen im Hochbau - Bauwerke
- DIN 18352 - VOB Vergabe und Vertragsordnung für Bauleistungen - Allgemeine Technische Vertragsbedingungen für Bauleistungen (ATV) - Fliesen- und Plattenarbeiten

Bodenfliesen müssen von einem fachkundigen Experten verlegt werden.

Größendetails

Dreieck A 84 x 42 cm

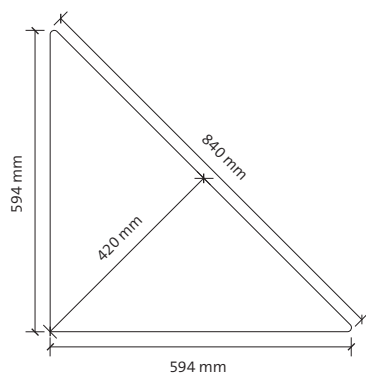

Dreieck B 59 x 30 cm

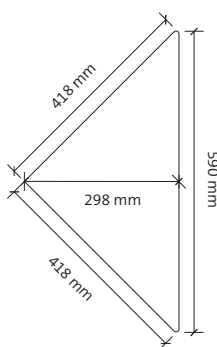

Dreieck C1 66 x 27 cm

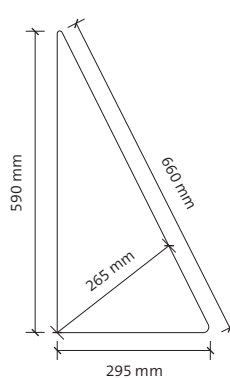

Dreieck C2 27 x 66 cm

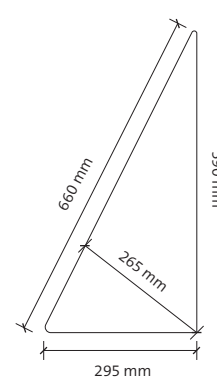

Halbkreis D 59 x 29 cm

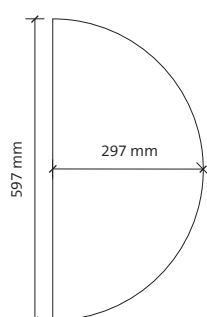

Kreisverbindung E 49 x 26 cm

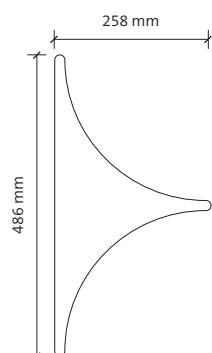

Viertelkreis F 29 x 29 cm

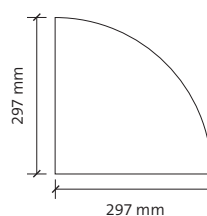

Kreisende E1 24 x 24 cm

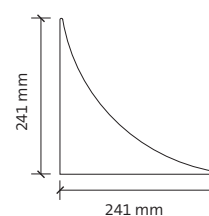

Modulare Maße und Werkmaße

Die Bodenfliesen aus der Core Collection wurden für die modulare Verarbeitung mit anderen Wand- und Fußbodenfliesen von Mosa konstruiert. Die Fugenbreite muss jedoch an das Format der Bodenfliesen angepasst werden. Die Bodenfliesen werden nämlich aus doppelt hart gebrannten, rektifizierten Fußbodenfliesen im Format 597 x 597 mm geschnitten, und durch den Sägeschnitt im Produktionsprozess bedingt, entstehen Verluste an der Oberflächenmenge. **Die Fuge der Fliese wird bei der Verlegung zentriert, gemessen von der Fugenmitte aus.**

Dreieck A 84 x 42 cm

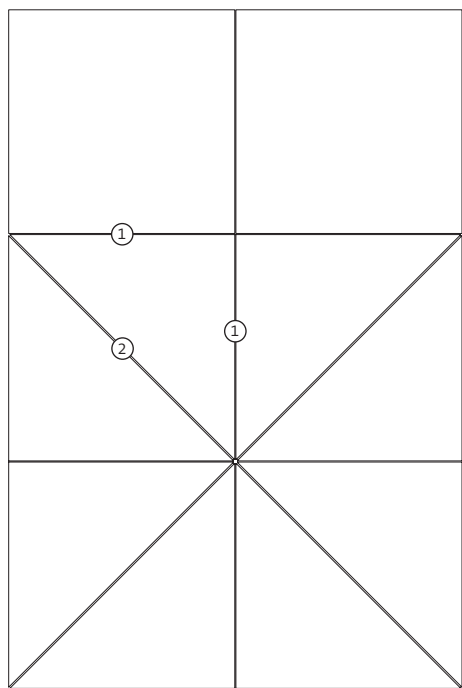

Maßtoleranz	Format	Mosa-Norm
Rechtecksseiten ①	594 mm	+/- 0,9 mm
Schrägseite ②	840 mm	+/- 0,9 mm
Rechteckigkeit		+/- 0,7 mm

Dreieck B 59 x 30 cm

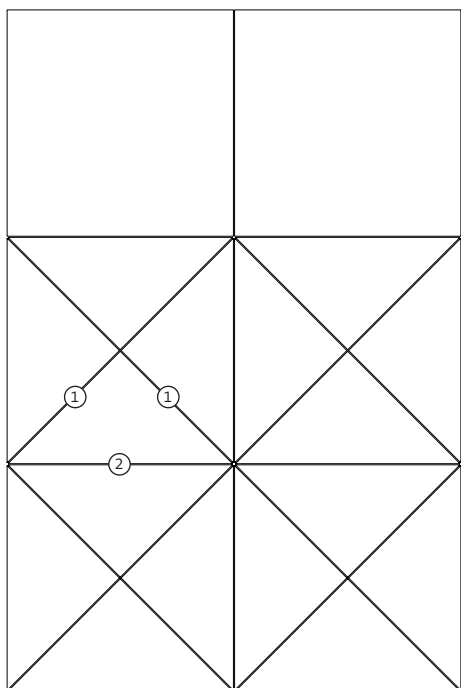

Maßtoleranz	Format	Mosa-Norm
Rechtecksseiten ①	418 mm	+/- 0,7 mm
Schrägseite ②	590 mm	+/- 0,5 mm
Rechtwinkligkeit des Medians		+/- 0,4 mm

Dreieck C1 66 x 27 cm / **C2** 27 x 66 cm

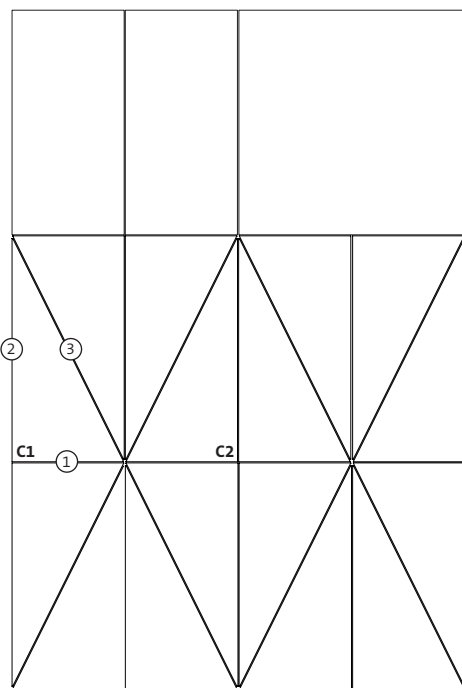

Maßtoleranz	Format	Mosa-Norm
Kurze Rechtecksseite ①	295 mm	+/- 0,5 mm
Lange Rechtecksseite ②	590 mm	+/- 0,8 mm
Schrägseite ③	660 mm	+/- 0,6 mm
Rechteckigkeit		+/- 0,7 mm

Halbkreis D 59 x 29 cm
Kreisverbindung E 49 x 26 cm /
Kreisende E1 24 x 24 cm

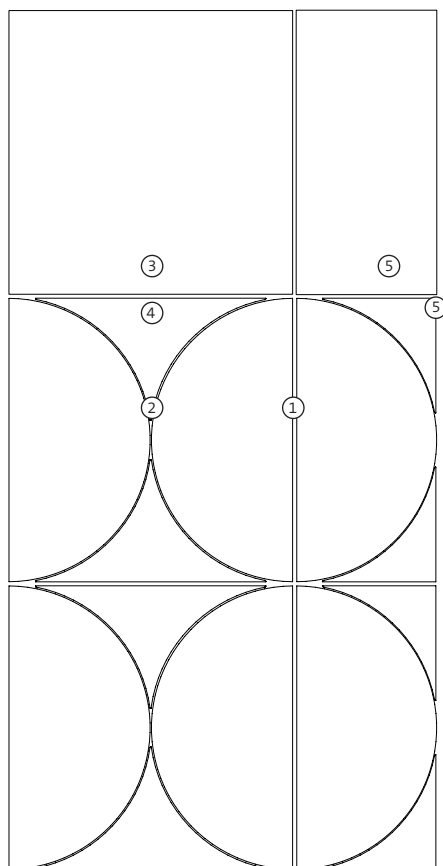

Maßtoleranz	Format	Mosa-Norm
Halbkreis		
Basis ①	597 mm	+/- 0,5 mm
Höhe ②	297 mm	+/- 0,5 mm
Kreisverbindung		
Basis ③	486 mm	+/- 0,5 mm
Höhe ④	258 mm	+/- 0,4 mm
Rechtwinkligkeit des Medians		+/- 0,4 mm
Kreisende		
Rechtecksseiten ⑤	241 mm	+/- 0,3 mm
Rechteckigkeit		+/- 0,3 mm

Viertelkreis F 29 x 29 cm
Kreisverbindung E 49 x 26 cm /
Kreisende E1 24 x 24 cm

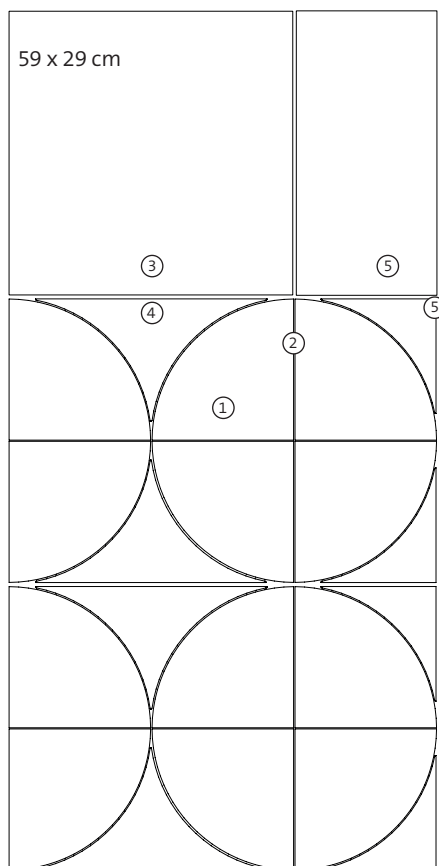

Maßtoleranz	Format	Mosa-Norm
Viertelkreis		
Rechtecksseite 1* ①	297 mm	+/- 0,5 mm
Rechtecksseite 2** ②	297 mm	+/- 0,5 mm
Rechteckigkeit		+/- 0,3 mm
* Rechtecksseite 1: Schnittseite		
** Rechtecksseite 2: ungeschnittene Seite		
Kreisverbindung		
Basis ③	486 mm	+/- 0,5 mm
Höhe ④	258 mm	+/- 0,4 mm
Rechtwinkligkeit des Medians		+/- 0,4 mm
Kreisende		
Rechtecksseiten ⑤	241 mm	+/- 0,3 mm
Rechteckigkeit		+/- 0,3 mm

Maßtoleranzen

Mosa hat die Norm festgelegt, die die Maßtoleranzen für diese Produkte näher angibt.

Es gelten die nachstehenden Maßtoleranzen:

Shape	Typ	Maßbezeichnung Basis x Höhe	Seitenformate	Maßtoleranz
	A Rechteckiges Dreieck	840 x 420 mm 84 x 42 cm	594 x 594 x 840 mm	Rechtecksseiten ① +/- 0,9 mm Schrägseite ② +/- 0,9 mm Rechteckigkeit +/- 0,7 mm
	B Rechteckiges Dreieck	590 x 298 mm 59 x 30 cm	590 x 418 x 418 mm	Rechtecksseiten ① +/- 0,7 mm Schrägseite ② +/- 0,5 mm Rechtwinkligkeit des Medians +/- 0,4 mm
	C1 Rechteckiges Dreieck	660 x 265 mm 66 x 27 cm	590 x 295 x 660 mm	Kurze Rechtecksseite ① +/- 0,5 mm Lange Rechtecksseite ② +/- 0,8 mm Schrägseite ③ +/- 0,6 mm Rechteckigkeit +/- 0,7 mm
	C2 Rechteckiges Dreieck	265 x 660 mm 27 x 66 cm	295 x 590 x 660 mm	Kurze Rechtecksseite ① +/- 0,5 mm Lange Rechtecksseite ② +/- 0,8 mm Schrägseite ③ +/- 0,6 mm Rechteckigkeit +/- 0,7 mm
	D Halbkreis	597 x 297 mm 59 x 29 cm	597 x 297 mm	Basis ① +/- 0,5 mm Höhe ② +/- 0,5 mm
	E Kreisverbindung	486 x 258 mm 49 x 26 cm	486 x 258 mm	Basis ① +/- 0,5 mm Höhe ② +/- 0,4 mm Rechtwinkligkeit des Medians +/- 0,4 mm
	F Viertelkreis	297 x 297 mm 29 x 29 cm	297 x 297 mm	Rechtecksseiten ① +/- 0,5 mm Rechteckigkeit +/- 0,3 mm
	E1 Kreisende	241 x 241 mm 24 x 24 cm	241 x 241 mm	Rechtecksseiten ① +/- 0,3 mm Rechteckigkeit +/- 0,3 mm

Verkleben

Unglasierte Bodenfliesen von Mosa können mit allen für doppelt hart gebrannte Fliesen geeigneten Klebstoffsorten sowie Fugenmitteln mit Hilfe aller gängigen Verarbeitungsmethoden montiert werden. Für weitere Informationen über die Eignung von Verarbeitungsmitteln und -richtlinien verweisen wir den Verarbeiter an den betreffenden Kleberfabrikanten. Geeignete Pulverkleber für unglasierte Bodenfliesenstreifen werden gemäß EN 12004, Typ C2 hergestellt. Den Pulverkleber gemäß den Herstellervorgaben anrühren.

Mosa empfiehlt, die Fliesen nach dem Battering-Floating-Verfahren zu verarbeiten. Bei Klebern muss die Klebekontaktfläche von mindestens 95% der Fliesen bei mindestens 95% liegen. Bei den übrigen 5% der Fliesen muss die Klebekontaktfläche mindestens 80% betragen. Mosa empfiehlt, dem Verkleben der scharfen Ecken im Sinne einer guten Klebeabdeckung besondere Aufmerksamkeit zu widmen.

Texturen

Beim Produktionsprozess werden die Fliesen einem natürlichen Fallverhalten von Granulat unterzogen, so dass die Textur der Fliesenoberfläche eine bestimmte Richtung erhält. Dank des Gestaltungsaufbaus der Bodenfliesen von Mosa und der dazu gehörigen Muster muss bei der Montage der Fliesen diese Richtung nicht berücksichtigt werden. Bei der Montage von Fliesenmustern ist es außerdem nicht immer möglich, die Fliesen in einer Richtung zu verlegen. Bei der Montage von Fliesen des gleichen Formats und der gleichen Farbe empfiehlt Mosa, Fliesen aus verschiedenen Verpackungen zu mischen. In Mustern können Fliesen mit verschiedenen Texturen kombiniert werden. Visuelle Unebenheiten in der Oberfläche, die durch Streiflicht hervorgehoben werden, lassen sich dadurch nicht ausschließen.

Schneiden

Aufgrund der nicht viereckigen Formen ist das Schneiden von Einsatzstücken ein komplexer Vorgang. Mosa empfiehlt daher, ein aus Bodenfliesen zusammengesetztes Muster mit einer vollständigen Fliese am Rand enden zu lassen oder eine (keramische) Borte zu verwenden. Sind Schnittstücke unumgänglich, empfiehlt Mosa die Verwendung einer wassergekühlten Diamantsäge. Löcher dürfen ausschließlich mithilfe wassergekühlter Diamantbohrer gebohrt werden.

Fugen

Das Fugen mit einem geeigneten Fugenmittel ist gemäß den Empfehlungen des Fugenmittelherstellers durchzuführen. Den Fugenmörtel gemäß den Herstellervorgaben des Fugenmittels anrühren. Dabei müssen das richtige Mischverhältnis mit Wasser sowie die vorgeschriebene Reifezeit beachtet werden, damit die optimalen Eigenschaften zur Verarbeitung und die letztendliche Qualität erreicht werden. Dabei ist die so genannte "offene Zeit" des Fugenmaterials zu berücksichtigen; bei einer Überschreitung dieser Zeit darf das Fugenmaterial nicht mehr verarbeitet werden, da es bereits beginnt abzubinden und seine Haftfähigkeit verliert. Fugenmörtel, der zu trocken geworden ist, darf nicht wieder mit Wasser vermischt werden, weil dadurch die Qualität und die Farbe der Fuge stark beeinträchtigt werden können.

Geeigneter Fugenmörtel wird gemäß EN 13888, Typ CG2, hergestellt. An den betreffenden Stellen werden Fugen mit einer erhöhten Abriebfestigkeit verwendet (Typ CG2Ar). Bei einer Anwendung in sanitären Räumen oder in Räumen, in denen hohe Anforderungen an

die Wasserfestigkeit oder Hygiene gestellt werden, müssen Fugen mit einer geringeren Wasseraufnahme (Typ CG2WAR) angewendet werden. Hierbei handelt es sich um Fugen, die mit hochwertigen Kunststoff-Bindemitteln veredelt wurden. Vor dem Fugen müssen Staub und Verunreinigungen auf den Fliesen mit einem sauberen, feuchten Schwamm entfernt werden. Der dabei aufgetragene Wasserfilm verschleißt kleine Unebenheiten an der Oberfläche und erleichtert das Verfugen.

Die Fliesen im Anschluss mit einem Fugbrett verfugen und beim Fugen möglichst viel überschüssigen Fugenmörtel von der Fliesenoberfläche entfernen. Lassen Sie die Fugen anschließend trocknen. Dies kann 15 bis 45 Minuten dauern. (Tipp: Wenn bei der Berührung mit einer sauberen Fingerspitze kein Fugenmörtel auf der Fingerspitze mehr zurückbleibt, kann die Fuge mit einem Schwamm gereinigt werden.) Alle Fliesen im Anschluss in einer kreisenden Bewegung nochmals mit einem leicht angefeuchteten Schwammbrett oder einem gut ausgewringenen Schwamm abreiben. Durch diese Vorreinigung erhält die Fuge ein ansprechendes Aussehen; außerdem wird dadurch verhindert, dass Fugenmörtel auf den Fliesen zurückbleibt.

Achtung

Dabei sollte so wenig Wasser wie möglich verwendet werden! Bei der Verwendung von zu viel Wasser bei der Vorreinigung können die Fugen gesättigt werden, und das führt zu Qualitätsverlusten und Farbunterschieden.

Zum Reinigen der Fliesen mit einem Schwamm empfiehlt Mosa die Verwendung einer sogenannten Rollerbox (ein länglicher Eimer mit Ausdrückrollen) mit sauberem Wasser und einem Schwammbrett. Das Wasser sollte sehr regelmäßig erneuert werden. Das Arbeiten mit der Rollerbox gestaltet sich wie folgt:

- Ein sauberes Schwammbrett in einer Rollerbox nass machen und das überschüssige Wasser auswringen.
- Das Schwammbrett langsam (damit die Reste des Fugenmörtels besser aufgenommen werden) in diagonalen Bewegungen über die Fliesen ziehen.
- Das Schwammbrett nach jeder Handlung sorgfältig in der Rollerbox ausspülen und das überschüssige Wasser wieder auswringen.
- Diese Handlungen wiederholen, bis alle Fliesen völlig sauber sind; dabei bitte das Wasser regelmäßig durch sauberes Wasser ersetzen.
- Eventuelle, nach dem Reinigen zurückbleibende Reste können mit einem säurehaltigen Zementschleierentferner beseitigt werden.

Wichtig

Die Fliesen sollten nicht abgedeckt werden, bis die restliche Feuchtigkeit aus dem Kleber und den Fugen verdampft ist. Dies kann 24 bis 72 Stunden dauern. Falls das Abdecken dennoch gewünscht wird oder notwendig ist, empfiehlt Mosa, dazu ein atmungsaktives Material zu verwenden und keine so genannte Schutzauflage. Eine solche Schutzauflage sollte im Prinzip erst dann verwendet werden, nachdem die gesamte verbleibende Feuchtigkeit verdampft ist.

Bei einem zu schnellen Trocknen durch Wärme, Zugluft usw. muss die Fuge ein oder mehrere Male nachträglich befeuchtet werden, damit Rissbildung sowie Farb- und Qualitätsverluste verhindert werden.

Allgemeine Fragen

Customer Service: info@mosa.com; Tel. no.: +31 (0)43 368 92 29.

Description du produit

La Core Collection se compose de carreaux non émaillés, pressés à sec, porcelainés et colorés de part en part. Les carreaux sont produits selon le procédé Ultragres, conformément à la norme EN 14411, annexe G, type B1a, avec une absorption d'eau < 0,1% pour la surface et $\leq 0,3\%$ pour le tesson. Les formes, telles que mentionnées dans le tableau à la page 19, ont été coupées avec une machine de découpe au jet d'eau. En raison de cette méthode de production, les côtés des carreaux ne sont pas tous biseautés. Tous les produits de la Core Collection sont certifiés Cradle to Cradle® (C2C) Silver ; conçus pour la technosphère et sans danger pour la biosphère.

Conseils généraux de pose

La surface de pose des carreaux doit être stable et plane et présenter une portance suffisante. La surface de pose doit être de forme stable et résistante à la compression et à la traction, durable et sèche. Elle doit en outre être exempte de toute poussière, saleté, agent de séparation et fissure. Mosa recommande de toujours traiter la surface avec un primaire dispersion pour améliorer l'adhérence du carreau à la surface sous-jacente. Pour découvrir les directives générales et les normes de qualité relatives à la pose des carreaux de faïence et des carreaux de sol ainsi que les exigences en matière de support, Mosa vous renvoie aux publications suivantes :

- DIN 18202 – tolérances dans la construction de bâtiments
- DIN 18352 – clauses techniques générales pour les travaux de carrelage

La pose de formes nécessite le savoir-faire d'un professionnel.

Détails des dimensions

Triangle A 84 x 42 cm

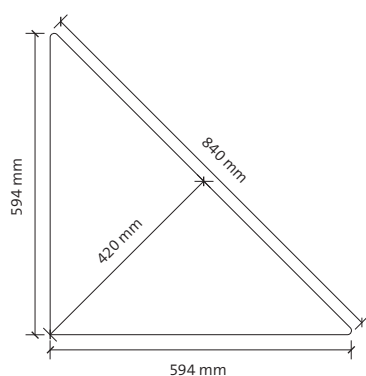

Triangle B 59 x 30 cm

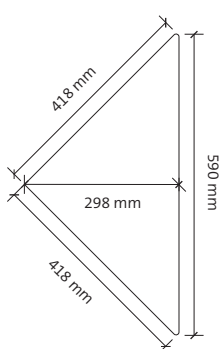

Triangle C1 66 x 27 cm

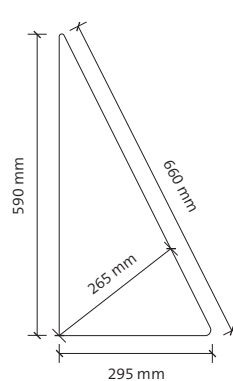

Triangle C2 27 x 66 cm

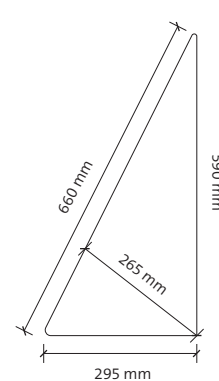

Demi-cercle D 59 x 29 cm

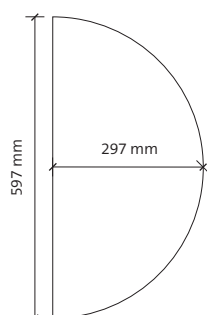

Liaison de cercle E 49 x 26 cm

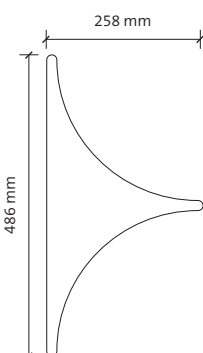

Quart de cercle F 29 x 29 cm

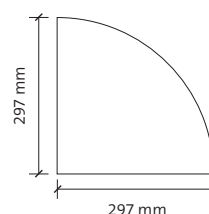

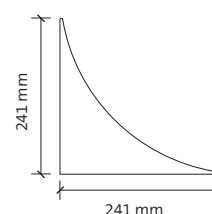

Fin de cercle E1 24 x 24 cm



Tolérances dimensionnelles

Mosa a défini la norme qui indique quelles sont les tolérances dimensionnelles pour ces produits.

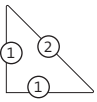
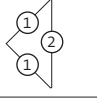
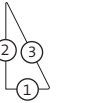
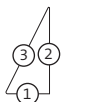
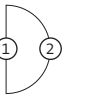
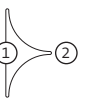
Les tolérances dimensionnelles suivantes s'appliquent :

Shape	Type	Dimension base x hauteur	Dimensions côtés	Tolérance dimensionnelle	
	A Triangle rectangle	840 x 420 mm 84 x 42 cm	594 x 594 x 840 mm	Côtés de l'angle droit ①	+/- 0,9 mm
				Côté oblique ②	+/- 0,9 mm
				Rectangularité	+/- 0,7 mm
	B Triangle rectangle	590 x 298 mm 59 x 30 cm	590 x 418 x 418 mm	Côtés de l'angle droit ①	+/- 0,7 mm
				Côté oblique ②	+/- 0,5 mm
				Carré de la médiane	+/- 0,4 mm
	C1 Triangle rectangle	660 x 265 mm 66 x 27 cm	590 x 295 x 660 mm	Côté court de l'angle droit ①	+/- 0,5 mm
				Côté long de l'angle droit ②	+/- 0,8 mm
				Côté oblique ③	+/- 0,6 mm
				Rectangularité	+/- 0,7 mm
	C2 Triangle rectangle	265 x 660 mm 27 x 66 cm	295 x 590 x 660 mm	Côté court de l'angle droit ①	+/- 0,5 mm
				Côté long de l'angle droit ②	+/- 0,8 mm
				Côté oblique ③	+/- 0,6 mm
				Rectangularité	+/- 0,7 mm
	D Demi-cercle	597 x 297 mm 59 x 29 cm	597 x 297 mm	Base ①	+/- 0,5 mm
				Hauteur ②	+/- 0,5 mm
	E Liaison de cercle	486 x 258 mm 49 x 26 cm	486 x 258 mm	Base ①	+/- 0,5 mm
				Hauteur ②	+/- 0,4 mm
				Carré de la médiane	+/- 0,4 mm
	F Quart de cercle	297 x 297 mm 29 x 29 cm	297 x 297 mm	Côtés de l'angle droit ①	+/- 0,5 mm
				Rectangularité	+/- 0,3 mm
	E1 Fin de cercle	241 x 241 mm 24 x 24 cm	241 x 241 mm	Côtés de l'angle droit ①	+/- 0,3 mm
				Rectangularité	+/- 0,3 mm

Dimensions modulaires et cotes de fabrication

Les formes de la Core Collection sont conçues pour une mise en œuvre modulaire avec d'autres carreaux de sol et faïences de Mosa.

La largeur de joint doit toutefois être adaptée au format des formes.

Les formes sont en effet découpées dans des carreaux de sol porcelainés et rectifiées dans le format 597 x 597 mm et il en résulte une perte de surface à la suite de la découpe dans le processus de production. **Lors de la pose, le joint du carreau est centré, en mesurant depuis le milieu du joint.**

Triangle A 84 x 42 cm

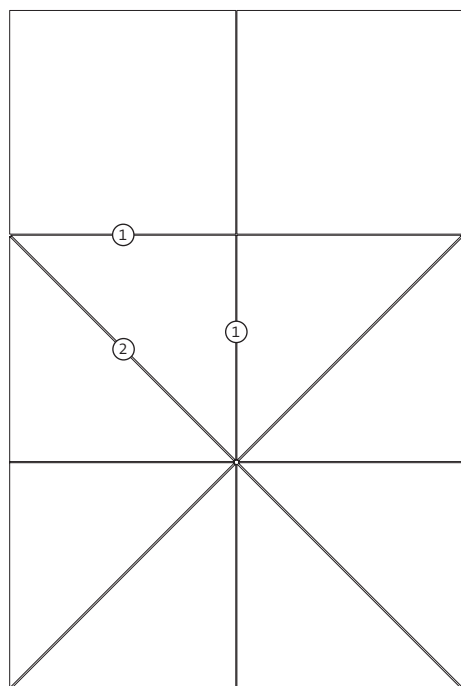

Tolérance dimensionnelle	Dimension	Norme Mosa
Côtés de l'angle droit ①	594 mm	+/- 0,9 mm
Côté oblique ②	840 mm	+/- 0,9 mm
Rectangularité		+/- 0,7 mm

Triangle B 59 x 30 cm

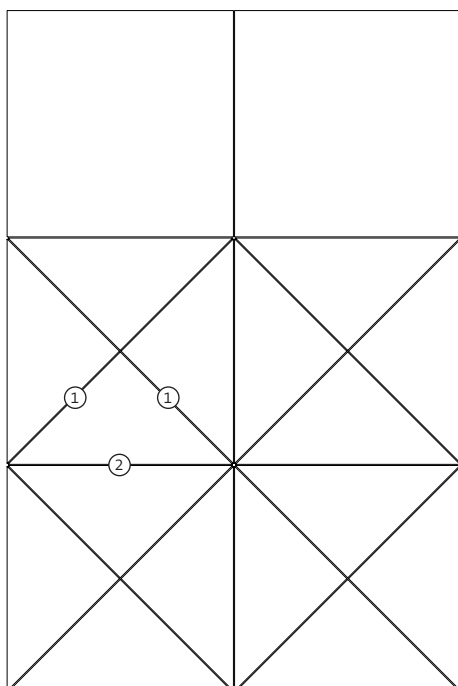

Tolérance dimensionnelle	Dimension	Norme Mosa
Côtés de l'angle droit ①	418 mm	+/- 0,7 mm
Côté oblique ②	590 mm	+/- 0,5 mm
Carré de la médiane		+/- 0,4 mm

Triangle C1 66 x 27 cm / C2 27 x 66 cm

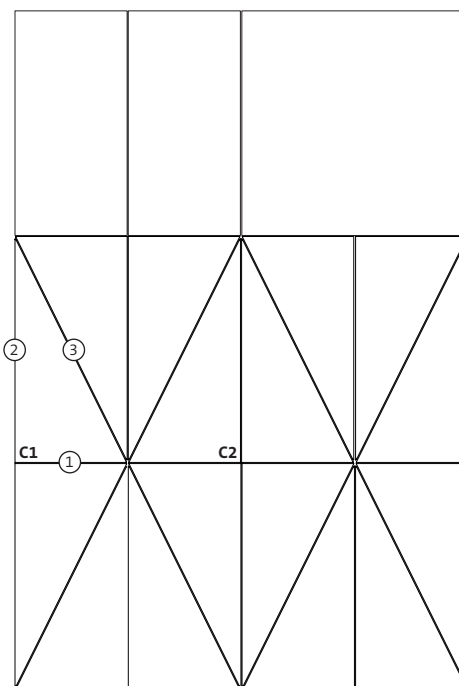

Tolérance dimensionnelle	Dimension	Norme Mosa
Côté court de l'angle droit ①	295 mm	+/- 0,5 mm
Côté long de l'angle droit ②	590 mm	+/- 0,8 mm
Côté oblique ③	660 mm	+/- 0,6 mm
Rectangularité		+/- 0,7 mm

Demi-cercle D 59 x 29 cm
Liaison de cercle E 49 x 26 cm /
Fin de cercle E1 24 x 24 cm

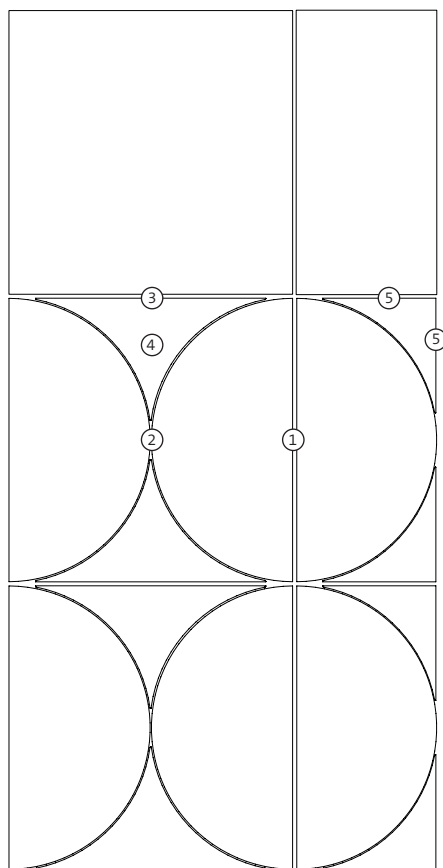

Tolérance dimensionnelle	Dimension	Norme Mosa
--------------------------	-----------	------------

Demi-cercle

Base ①	597 mm	+/- 0,5 mm
Hauteur ②	297 mm	+/- 0,5 mm

Liaison de cercle

Base ③	486 mm	+/- 0,5 mm
Hauteur ④	258 mm	+/- 0,4 mm
Carré de la médiane		+/- 0,4 mm

Fin de cercle

Côtés de l'angle droit ⑤	241 mm	+/- 0,3 mm
Rectangularité		+/- 0,3 mm

Quart de cercle F 29 x 29 cm
Liaison de cercle E 49 x 26 cm /
Fin de cercle E1 24 x 24 cm

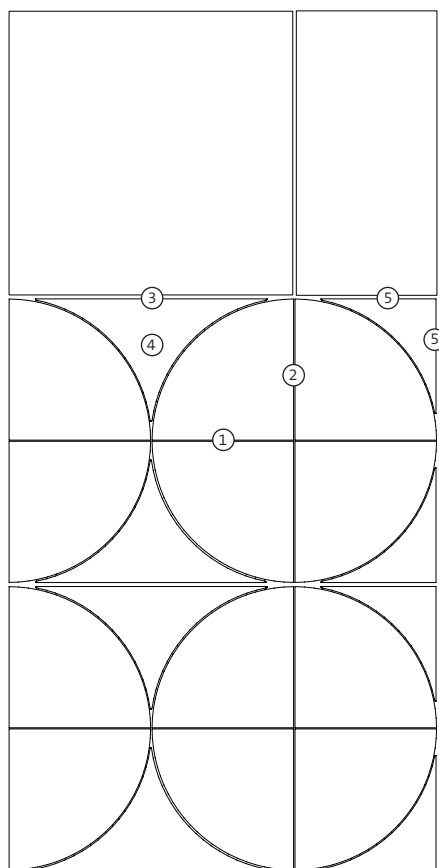

Tolérance dimensionnelle	Dimension	Norme Mosa
--------------------------	-----------	------------

Quart de cercle

Côté de l'angle droit 1* ①	297 mm	+/- 0,5 mm
Côté de l'angle droit 2** ②	297 mm	+/- 0,5 mm
Rectangularité		+/- 0,3 mm

* Rectangle côté 1 : côté coupé

** Rectangle côté 2 : côté non coupé

Liaison de cercle

Base ③	486 mm	+/- 0,5 mm
Hauteur ④	258 mm	+/- 0,4 mm
Carré de la médiane		+/- 0,4 mm

Fin de cercle

Côtés de l'angle droit ⑤	241 mm	+/- 0,3 mm
Rectangularité		+/- 0,3 mm

Encollage

Les formes non émaillées de Mosa peuvent être posées avec tous les mortiers à joint et les colles conçus pour les carreaux de sol porcelainés selon les différentes méthodes de poses habituelles. Pour des informations complémentaires sur l'adéquation des produits et les directives de pose, les utilisateurs doivent se renseigner auprès du fabricant de colles concerné. Les colles en poudre adaptées aux bandes de carreaux de sol non émaillés sont produites conformément à la norme EN 12004, type C2. La colle en poudre doit être préparée conformément aux prescriptions du fabricant.

Mosa recommande de poser les carreaux selon la méthode dite de « buttering floating ». En cas de collage, 95% des carreaux doivent présenter une surface de contact minimale avec la colle de 95%. Pour les 5% restants, la surface de contact ne doit pas être inférieure à 80%. Mosa recommande de porter une attention particulière à l'encollage des angles aigus pour une bonne couverture de colle.

Textures

Lors du processus de production, les carreaux sont soumis à la chute naturelle de granulés, ce qui donne une direction à la texture de la surface du carreau. Grâce au concept des formes de Mosa et aux schémas afférents, il n'est pas nécessaire de tenir compte de cette direction lors de la pose des carreaux. Il n'est d'ailleurs pas toujours possible de poser les carreaux dans une seule direction, lors de l'installation des schémas. Lors de la pose de carreaux de même format et de même coloris, Mosa recommande de mélanger les carreaux de plusieurs emballages. Dans les schémas, des carreaux de différentes textures peuvent être associés. Il n'est donc pas possible d'exclure des inégalités visuelles dans la surface, qui pourraient être accentuées par la lumière rasante.

Découpe

Les formes n'étant pas carrées, la découpe de pièces de finition est une opération complexe. Pour cette raison, Mosa recommande de faire se terminer un schéma avec des formes par un carreau complet sur le bord, ou d'utiliser un bord en céramique. Si des pièces doivent être découpées, Mosa recommande d'utiliser à cette fin une scie à disque diamanté refroidi à l'eau. Le forage de trous doit être effectué uniquement à l'aide de forets diamantés lubrifiés à l'eau.

Joints

Le jointoiment en utilisant le mortier à joint approprié doit se faire conformément aux conseils du fournisseur de mortiers à joint. Préparer le mortier de jointoiment conformément aux instructions du fabricant. Respecter les proportions d'eau et le délai de repos conseillé pour obtenir des propriétés d'application optimales et la meilleure qualité possible. Il convient de tenir compte du « délai de prise » du mortier de jointoiment ; en cas de dépassement de ce délai, le mortier de jointoiment ne doit plus être utilisé, car il commence à se délier et à perdre son pouvoir d'adhésion. Un mortier de jointoiment trop sec ne doit pas être à nouveau mélangé avec de l'eau car cela influence très négativement la qualité et la couleur du joint.

Les mortiers de jointoiment adaptés sont produits conformément à la norme EN 13888, type CG2. Des mortiers de jointoiment avec une résistance accrue à l'usure (type CG2Ar) peuvent également être utilisés si besoin est. Pour les applications dans des sanitaires ou des espaces avec des exigences élevées en termes d'étanchéité ou d'hygiène, des mortiers de jointoiment avec un coefficient d'absorption d'eau réduit (type CG2WAr) doivent être utilisés. Ces mortiers de jointoiment sont conçus avec des liants synthétiques de qualité. Avant de commencer le jointoiment, nettoyer la surface du carrelage avec une éponge propre légèrement humide afin d'éliminer les poussières et saletés. La mince couche d'eau ainsi appliquée couvrira des petites inégalités sur la surface de carrelage et facilitera l'application du mortier de jointoiment.

Jointoyer le carrelage et retirer l'excès de mortier qui se trouve sur la surface du carrelage à l'aide de la palette à jointoyer. Laisser ensuite sécher les joints. Cela peut nécessiter de 15 à 45 minutes. Conseil : si, en passant le bout des doigts sur les joints, aucun dépôt de mortier n'est visible sur les doigts, les joints peuvent être rincés avec une éponge. Frotter ensuite la surface du carrelage avec un plateau éponge légèrement humide ou une éponge égouttée en décrivant des mouvements circulaires. Ce processus de pré-nettoyage donne au joint une apparence bien lisse et peut empêcher le mortier de jointoiment de se fixer à la surface du carrelage. Attention : utiliser aussi peu d'eau que possible. Une utilisation excessive d'eau pendant le pré-nettoyage peut saturer les joints, ce qui peut engendrer des dégâts et une décoloration.

Pour éliminer les restes de mortier sur le carrelage, Mosa recommande d'utiliser un bac de nettoyage avec poignée et de rouleaux avec de l'eau propre et un plateau éponge. L'eau doit donc être régulièrement remplacée. L'utilisation d'un bac de nettoyage a lieu comme suit :

- Plonger le plateau éponge dans le bac de nettoyage puis égoutter l'éponge.
- Passer doucement (cela favorise l'absorption des restes de mortier) le plateau éponge en diagonale sur la surface du carrelage.
- Après chaque passage, rincer le plateau éponge dans le bac de nettoyage puis égoutter l'éponge.
- Répéter ces actions jusqu'à ce que tout le carrelage soit propre en remplaçant l'eau régulièrement.
- Ce qui subsiste éventuellement après le nettoyage peut être éliminé avec un décapant voile de ciment à base d'acide.

Important

Ne pas couvrir, de préférence, le carrelage après le jointoiment afin que toute l'humidité encore présente dans la colle et les joints puisse s'évaporer. Cela peut nécessiter de 24 à 72 heures. Si vous devez néanmoins couvrir le carrelage, Mosa recommande à cet effet un matériel respirant et non pas un « studoloper » (protection en carton pourvue des deux côtés d'un revêtement PE). Il est donc fortement déconseillé d'avoir recours à un matériel non respirant jusqu'à ce que toute l'humidité se soit évaporée. Si le séchage est trop rapide, en raison de la chaleur, d'un courant d'air, etc., le joint doit être humidifié une ou plusieurs fois afin d'éviter l'apparition de fissures et la perte de qualité et de couleurs.

Questions générales

Customer Service : info@mosa.com ; Tél. : +31 (0)43 368 92 29.

Product description

Core Collection consists of unglazed, dry-pressed, single-fired, and fully vitrified porcelain tiles. The tiles are manufactured using the Ultragres procedure, in accordance with EN 14411, appendix G, Bla and in compliance with ANSI A137.1 class P1, with a water absorption of < 0.1% on the surface and of $\leq 0.3\%$ on the body. The shapes, as specified in the table on page 26, are cut using a water jet cutter. As a result of the production method, not all sides of the tiles have a facet edge. All products of the Core Collection are Cradle to Cradle (C2C) Silver certified; designed for the technosphere and safe for the biosphere.

General installation advice

A flat, stable substrate with sufficient load bearing capacity is required for tile installation. The substrate must be able to bear the load, with a high compression and tensile strength, sustainable, and dry. Furthermore, the substrate must be free of dust, dirt, deposits and cracks. Mosa recommends always applying a dispersion primer to promote the adhesion of the floor tile to the substrate. For general guidelines and quality standards pertaining to the installation of wall and floor tiles and the substrate requirements, Mosa recommends you refer to the following publications:

- DIN 18202 – Tolerances in building construction - buildings
- DIN 18352 – General technical specifications for building works - Tile laying works

The installation of shapes requires the expertise of a professional.

Size details

Triangle A 33 x 17 inch

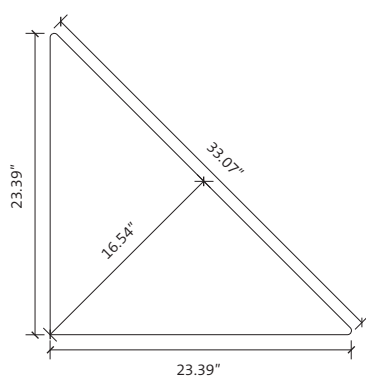

Triangle B 23 x 12 inch

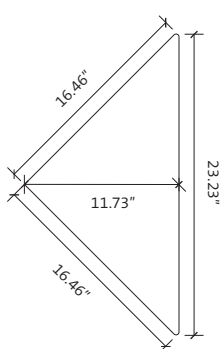

Triangle C1 26 x 10 inch

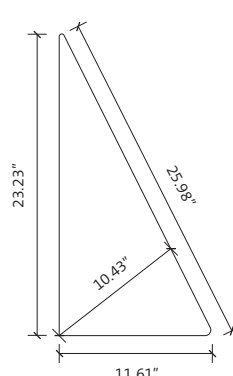

Triangle C2 10 x 26 inch

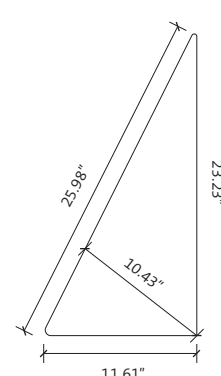

Semi circle D 24 x 12 inch

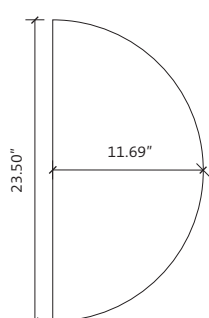

Circle link E 19 x 10 inch

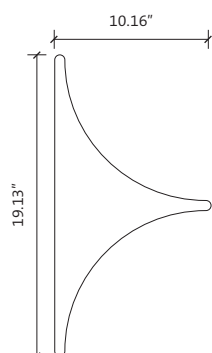

Quarter circle F 12 x 12 inch

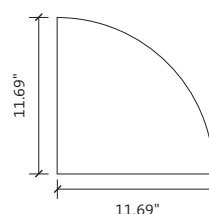

Circle end E1 9 x 9 inch

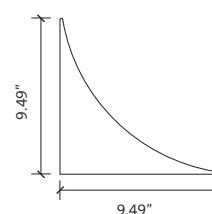

Modular dimensions and fabrication dimensions

The shapes from the Core Collection are designed to be processed in a modular installation with other Mosa floor and wall tiles. However, the joint width must be modified to the size of the shapes. The shapes are cut from double-hardened, rectified floor tiles in the 24 x 24 inch size and the saw cutting in the production process results in loss of surface area. **Upon installation, the joint of the tile is centred – measured from the middle of the joint.**

Triangle A 33 x 17 inch

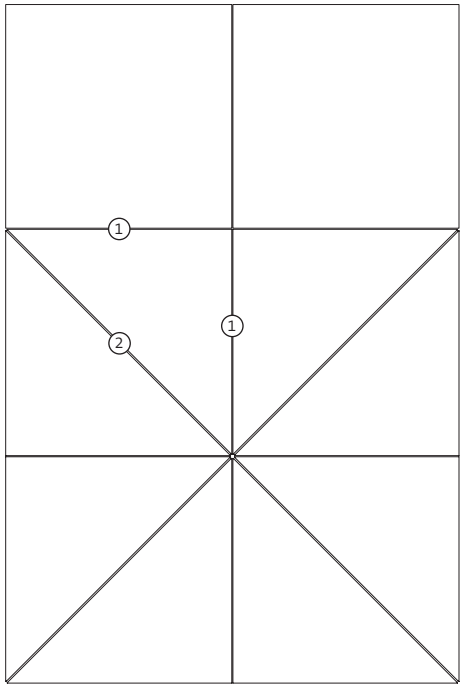

Dimensional tolerance	Size	Standard Mosa
Legs ①	23.39"	+/- 0.035"
Hypotenuse ②	33.07"	+/- 0.035"
Rectangularity		+/- 0.028"

Triangle B 23 x 12 inch

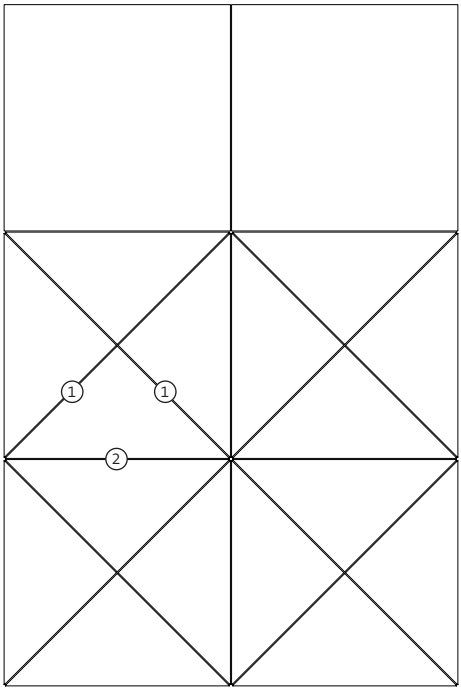

Dimensional tolerance	Size	Standard Mosa
Legs ①	16.46"	+/- 0.028"
Hypotenuse ②	23.23"	+/- 0.020"
Squareness of the median		+/- 0.016"

Triangle C1 26 x 10 inch / **C2** 10 x 26 inch

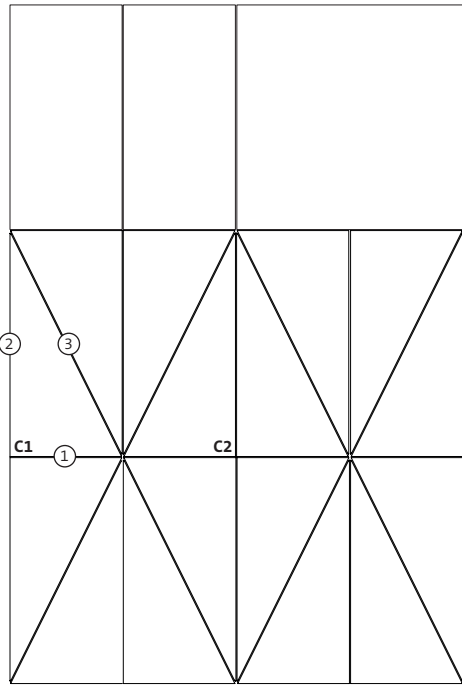

Dimensional tolerance	Size	Standard Mosa
Short leg ①	11.61"	+/- 0.020"
Long leg ②	23.23"	+/- 0.031"
Hypotenuse ③	25.98"	+/- 0.024"
Rectangularity		+/- 0.028"

Semi circle D 24 x 12 inch

Circle link E 19 x 10 inch / Circle end E1 9 x 9 inch

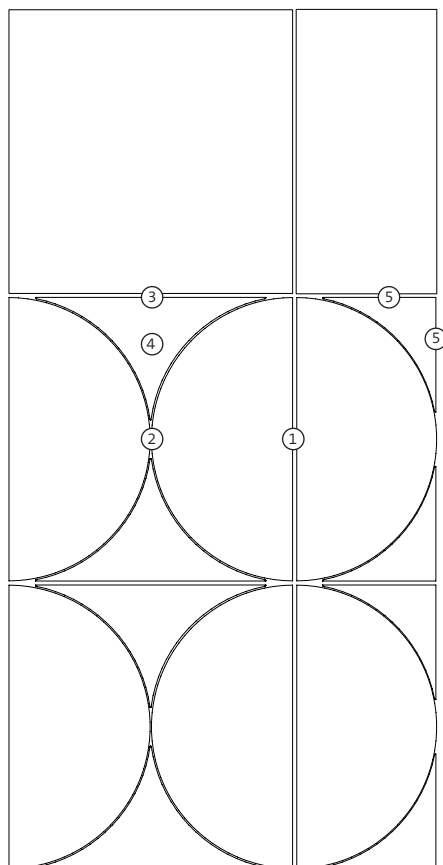

Dimensional tolerance	Size	Standard Mosa
-----------------------	------	---------------

Semi circle

Base ① 23.50" +/- 0.020"

Height ② 11.69" +/- 0.020"

Circle link

Base ③ 19.13" +/- 0.020"

Height ④ 10.16" +/- 0.016"

Squareness of the median +/- 0.016"

Circle end

Legs ⑤ 9.49" +/- 0.012"

Rectangularity +/- 0.012"

Quarter circle F 12 x 12 inch

Circle link E 19 x 10 inch / Circle end E1 9 x 9 inch

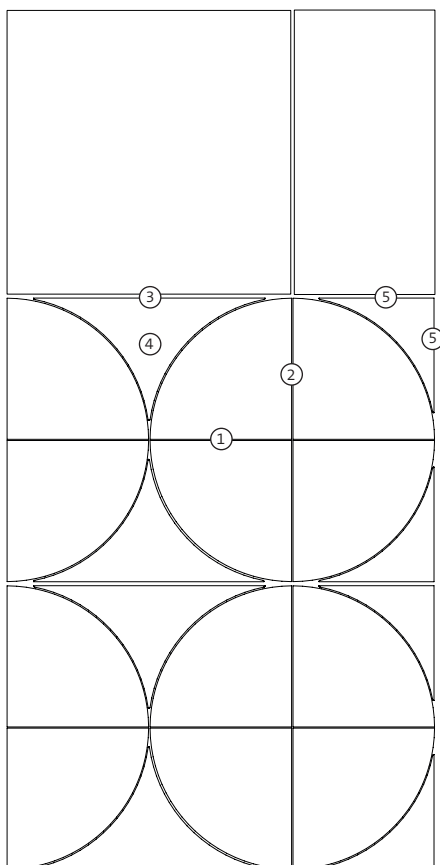

Dimensional tolerance	Size	Standard Mosa
-----------------------	------	---------------

Quarter circle

Leg 1* ① 11.69" +/- 0.020"

Leg 2** ② 11.69" +/- 0.020"

Rectangularity +/- 0.012"

* Rectangle side 1: cut side

**Rectangle side 2: uncut side

Circle link

Base ③ 19.13" +/- 0.020"

Height ④ 10.16" +/- 0.016"

Squareness of the median +/- 0.016"

Circle end

Legs ⑤ 9.49" +/- 0.012"

Rectangularity +/- 0.012"

Dimensional tolerances

Mosa has set the norm that specifies the dimensional tolerances for these products.

The following dimensional tolerances apply:

Shape	Type	Size specification base x height	Measurements of sides	Dimensional tolerance
	A Right-angled triangle	33.07 x 16.54 inch 33 x 17 inch	23.39" x 23.39" x 33.07"	Legs ① +/- 0.035" Hypotenuse ② +/- 0.035" Rectangularity +/- 0.028"
	B Right-angled triangle	23.23 x 11.73 inch 23 x 12 inch	23.23" x 16.46" x 16.46"	Legs ① +/- 0.028" Hypotenuse ② +/- 0.020" Squareness of the median +/- 0.016"
	C1 Right-angled triangle	25.98 x 10.43 inch 26 x 10 inch	23.23" x 11.61" x 25.98"	Short leg ① +/- 0.020" Long leg ② +/- 0.031" Hypotenuse ③ +/- 0.024" Rectangularity +/- 0.028"
	C2 Right-angled triangle	10.43 x 25.98 inch 10 x 26 inch	11.61" x 23.23" x 25.98"	Short leg ① +/- 0.020" Long leg ② +/- 0.031" Hypotenuse ③ +/- 0.024" Rectangularity +/- 0.028"
	D Semi circle	23.50 x 11.69 inch 24 x 12 inch	23.50" x 11.69"	Base ① +/- 0.020" Height ② +/- 0.020"
	E Circle link	19.13 x 10.16 inch 19 x 10 inch	19.13" x 10.16"	Base ① +/- 0.020" Height ② +/- 0.016" Squareness of the median +/- 0.016"
	F Quarter circle	11.69 x 11.69 inch 12 x 12 inch	11.69" x 11.69"	Legs ① +/- 0.020" Rectangularity +/- 0.012"
	E1 Circle end	9.49 x 9.49 inch 9 x 9 inch	9.49" x 9.49"	Legs ① +/- 0.012" Rectangularity +/- 0.012"

Adhesive application

Mosa unglazed shapes can be installed in accordance with any conventional tiling method, using any adhesive and grout suitable for double-hardened floor tiles. For more information on how well-suited processing agents and guidelines, processors must contact the adhesive manufacturer in question. Powder adhesives suitable for unglazed floor tile strips are manufactured in accordance with EN 12004, type C2: The powder adhesive must be made in accordance with the manufacturer guidelines.

Mosa recommends installing the tiles with the buttering-floating method. When the tiles are laid at least 95% of the tiles must have an adhesive contact area of at least 95%. For the remaining 5%, the adhesive contact area must not be less than 80%. Mosa recommends paying extra attention to application of adhesives to the sharp edges for good adhesive coverage.

Textures

During the production process, the tiles are subject to the natural striations of granulate meaning that the texture of the tile surface has a directional pattern. Thanks to the design of Mosa's shapes and the matching patterns, this directional pattern does not need to be taken into account. When installing the patterns, it isn't always possible to lay the tiles in a single direction. When installing tiles of the same size and colour, Mosa recommends mixing tiles from different product packagings. Tiles with different textures can be combined in patterns. This means that visual irregularities in the surface that may be accentuated by raking light cannot be ruled out.

Cutting

As a result of the non-square shapes, the cutting of finished pieces is complicated. For this reason, Mosa recommends having shapes end with a full tile on the edge or using a ceramic or other board. If cutting pieces are required, then Mosa recommends using a water-cooled diamond saw for this purpose. If holes are to be drilled in the tiles, this should only be done with water-cooled diamond-tipped drills.

Grouting

The tiles must be grouted with a suitable grout in accordance with the manufacturer's instructions. Mix the grout in accordance with the grout manufacturer's instructions. Follow the recommendations for the powder-to-water ratio and ripening time to achieve optimal performance and final quality. The open time if the grout must be kept in mind; if this is exceeded the grout may no longer be used as it will begin to break down and will lose its adhesive strength. Water may not be added to grout that has become too dry, because doing so can have a severe negative impact on the quality and colour.

A suitable tile grout will be classified as type CG2 according to EN 13888. Where necessary, grout with increased wear resistance (type CG2Ar) should be used. For use in sanitary rooms or rooms with high waterproof or hygiene requirements, low water absorption grouts (type CG2WAr) should be used. These are grouts that have been mixed with high quality synthetic binders. Before applying the grout all dust and contaminants must be removed from the tiles with a clean, damp sponge. The residual film of water will fill any small irregularities in the tile surface and will make grouting easier.

Now grout the tiles with a grout float, and remove as much excess grout from the tile surface as possible during the process. Then let the joints dry. This can take 15 to 45 minutes. Tip: Once you can touch the grout with a clean fingertip and no grout sticks to your finger, the grout is ready to be sponged off. Hereafter, rub entire tiled surface with a slightly dampened sponge float or a well-wrung sponge in a circular motion. This pre-rinsing gives the grout an attractive, uniform appearance and prevents residual grout from adhering to the tiles. Please note: Use as little water as possible! If too much water is used during pre-rinsing, the grout lines can become saturated, reducing their quality and resulting in colour variances.

For sponging off the tiles, Mosa recommends the use of a wash boy (elongated pail with extraction rollers) with clean water and a sponge float. The water must be changed very frequently. Using a wash boy works as follows:

- Wet the sponge float in the wash boy and use the rollers to squeeze out the excess water.
- Slowly draw the sponge float diagonally across the tiles (this allows the sponge to pick up the residual grout).
- Rinse the sponge float in the wash boy after every sponging and squeeze out the excess water again.
- Repeat this process until the entire tiled surface is completely clean, and remember to change the water often.
- Any remainder that is left after cleaning can be removed with an acid-based cement residue remover.

Important

It is best not to cover the tiled surface until all the residual moisture from the adhesive and grout has evaporated. This can take 24 to 72 hours. Should it nevertheless be desirable or necessary to cover the surface, then Mosa recommends that you do so with a breathable material and not with plastic sheeting. We strongly advise against covering with plastic sheeting until all the residual moisture has evaporated. When there is a danger of excessively quick drying as a result of heat, draughts or other factors, the grout must be re-dampened several times to prevent cracking, discolouration, and loss of quality.

General questions

Customer Service: info@mosa.com; Tel. no.: +31 (0)43 368 92 29.

Any questions?

Op onze landspecifieke website vindt u gemakkelijk en snel meer informatie over de in deze brochure aangehaalde onderwerpen.

On our country-specific website you can quickly and easily find more information on the topics addressed in this brochure.

Auf unserer länderspezifischen Website finden Sie leicht und schnell weitere Informationen über die in dieser Broschüre angerissenen Themen.

Sur notre site Internet par pays, vous trouverez facilement et rapidement des informations plus détaillées sur les thèmes et sujets abordés dans ce brochure.

[mosa.com/contact](https://www.mosa.com/contact)

Customer Service International

T +31 (0)43 368 92 29

Customer Service Deutschland

T +49 69 96 75 87 91

Customer Service France

T +33 (0)1 86 65 08 88

Customer Service United States

T +1 212 729 6332

Mosa.

Royal Mosa

Meerssenerweg 358
P.O. Box 1026
NL-6201 BA Maastricht
T +31 (0)43 368 92 29
info@mosa.com
www.mosa.com



© Royal Mosa Maastricht 2020

Voor de meest recente informatie zie onze website www.mosa.com.
For up to date information, please visit our website www.mosa.com.
Für aktuelle Informationen besuchen Sie bitte unsere Website www.mosa.com.
Pour les informations les plus récentes vous pouvez visiter notre site Internet www.mosa.com.